



OneShred Auto 80CC

EN	Shredder.....	3	NL	Paperversnipperaar	26
DE	Aktenvernichter.....	4	NO	Makuleringsmaskin.....	28
BG	Шредер.....	7	PL	Niszczarka do dokumentów.....	30
CZ	Skartovač	9	PT	Destruidor de documentos	32
DA	Makulator	10	RO	Distrugător de documente.....	34
ES	Trituradora de documentos	12	RU	Шредер.....	36
FI	Asiakirjasilppuri.....	14	SK	Skartovačka.....	38
FR	Destructeur de documents	16	SR	Šreder	40
GR	Καταστροφέας εγγράφων	18	SV	Dokumentförstörare	42
HR	Uništavač dokumenata	20	TR	Evrak İmha Makinesi	44
HU	Iratmegsemmisítő.....	22	AR	آلة تمزيق الورق.....	48
IT	Distruiggidocumenti	24	HE	מגרסה.....	50

Read the Operating Manual

 Read this operating manual through carefully, observing all the information contained regarding handling and using the shredder. Keep the operating manual close by for future reference. An operating manual containing more detailed information, such as technical data, is available online at the following website: www.hp.com/officeequipment

Intended Use

The shredder has been designed to shred paper and credit cards. The shredder is exclusively intended for private use indoors. Any other use is considered unintended use. Unauthorised modifications or reconstructions are not permitted and lead to loss of rights to claims under the terms of guarantee.

Observe the Safety Information

Read and observe all the warnings to protect yourself and the environment from any harm.

 **Warning!** Risk of injury through the insertion mechanism. Loose items could get caught in the insertion slot and cause injuries. Keep fingers, hair, scarves, ties, jewellery etc. away from the insertion slot.

 **Warning!** Risk of injury through electric shock. Handling the shredder improperly could lead to an electric shock. Unauthorised modifications or reconstructions to the shredder are not permitted. Do not operate the shredder if the power cable is damaged. Switch off the shredder immediately in the case of damage or improper functioning and disconnect the power plug. Repairs may only be carried out by properly qualified specialists. Pay attention that the shredder is set-up in the vicinity of an easily accessible power socket so that the shredder can be disconnected from the power supply in an emergency. Never handle the shredder with wet hands. Avoid any contact with water. Always unplug the power plug when the device is not in use. Only use the power cable supplied.

 **Warning!** Risk of suffocation due to small parts, packaging or protective foils. Children can swallow or choke on small parts, packaging and protective foils. Keep the device and its packaging materials out of reach of children.

 **Warning!** This device can be used by children from the age of eight and persons with restricted physical, sensory or mental capabilities or a lack of experience and/or knowledge when they are supervised or have been instructed with regard to safe use of the device and the risks involved with its use. Children must not be allowed to play with the device. Children must not be allowed to complete any cleaning or service work on the device without adequate supervision.

 **Caution!** Risk of tripping due to improperly laid power cable. Lay the power cable in such a way that nobody can trip over it. Make sure the power plug and cable cannot be damaged.

 **Important!** Risk of property damage. Avoid exposing the device to environmental influences such as smoke, dust, vibration, chemicals, moisture, heat or direct sunlight. Only use the shredder in indoor rooms and within the permissible ambient conditions stipulated in the **Technical Data**. Observe the following information to ensure that the shredder always functions as you expect it to.

 Read the operating manual thoroughly before starting to use the device.

 Keep long hair away from the shredder.

 Keep all loose pieces of clothing, jewellery or other loose items away from the shredder.

 Keep ties and scarves away from the shredder.

 General indication of potential risks, so that particular care is required.

 **Warning! Keep body parts away from moving parts.** This device is not intended to be used by children. Prevent hands, clothes and hair coming into contact with the insertion slot. Unplug the power plug if the device will not be used for a longer period. This device is equipped with hazardous moving parts, so ensure you keep limbs well away from the moving parts.

 Never reach into the insertion slot.

 Keep children and pets away from the shredder.

 Do not spray any inflammable gases in the direction of the shredder. Never use air sprays.

 Insert a maximum of 8 sheets into the shredder at one time.

 **Caution!** Risk of injury through sharp edge of cutting mechanism! Do not touch!

 Credit cards must be inserted vertically.

 Only use the product indoors.

 The symbol indicates that the design of the product complies with Protection Class II (double insulation). A safety connection to the electrical earthing (ground) is not necessary.

 Never use air sprays. These could ignite and cause serious injuries.



 Remove any paper clips, staples, rubber bands and other foreign bodies from the material before inserting it in the shredder.

 The "Geprüfte Sicherheit" mark (GS tested safety mark) certifies that the product satisfies the requirements defined by the German Product Safety Act (ProdSG). The GS tested safety mark indicates that when implemented for its intended use and in the event of foreseeable misuse the identified product will not endanger the safety and health of the user. It concerns a voluntary safety mark which was issued by an authorized testing institute.

Checking the Package Contents

Check the package contents of your shredder before putting the shredder into operation. If anything is missing or damaged, do not use the shredder. Contact our Service department.

- OneShred Auto 80CC shredder with waste bin for cuttings
- Operating manual

General View of the Shredder

The following figure illustrates the shredder in detail.

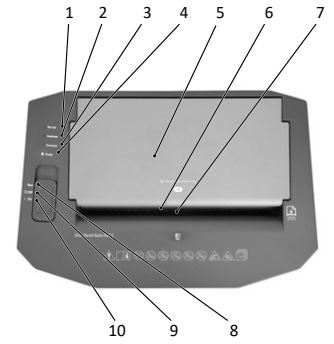

1	"Bin full" status LED (waste bin is full)
2	"Overheat" status LED
3	"Overload" status LED
4	"Ready" status LED
5	Automatic infeed slot (closed)
6	Manual infeed
7	Credit card infeed
8	"Rev" on/off sliding switch (reverse)
9	"Off" on/off sliding switch
10	"On" on/off sliding switch



11	Automatic infeed (open)
12	Access pins for the top access panel 1
13	Access pins for the top access panel 2
14	Power cable
15	Waste bin
16	Viewing window

 Small pieces of shredded paper could get into the interior of the shredder and waste bin. This is normal. All HP shredders are tested at the factory to ensure the required the quality.

Positioning the Shredder and Starting It Up

The shredder only operates when the waste bin supplied is fitted. Do not position the shredder near any sources of heat and maintain a distance of at least 10 cm to walls. This ensures the shredder is sufficiently cooled.

- 1 Set the shredder down on a stable, level, horizontal surface and in the vicinity of an easily accessible power socket.
 - 2 Slide the waste bin in the device. The waste bin latches audibly in place with a click. If the waste bin is not fitted in the device properly, the shredder cannot be switched on.
- i** Only use the power cable supplied.
- 3 Connect the power plug to a power socket.
 - 4 Switch the device on by sliding the On/Off sliding switch to the "On" position.
 - The "Ready" status LED lights up blue.
 - You have put the shredder into operation.

Operating the Shredder

The shredder works using an automatic shredding mechanism. The shredder is operated using the operating buttons on the top of the device. Observe the maximum permissible cutting capacity and other specifications defined in Section **Technical Data**.

Warning! This device is not intended to be used by children. Prevent hands, clothes and hair coming into contact with the insertion slot. Unplug the power plug if the device will not be used for a longer period. This device is equipped with hazardous moving parts, so ensure you keep limbs well away from the moving parts.

Attention! Remove any paper clips, staples, rubber bands and other foreign bodies from the material before inserting it in the shredder. Do not insert any unopened or folded correspondence in the automatic infeed. Shred individual sheets of paper in the manual infeed.

Shredding Material Manually

Important!



This device is not intended to be used by children. Prevent hands, clothes and hair coming into contact with the insertion slot. Unplug the power plug if the device will not be used for a longer period. This device is equipped with hazardous moving parts, so ensure you keep limbs well away from the moving parts.

1 Insert the material to be shredded in the centre of the manual infeed slot.

- The manual infeed slot draws the material in automatically and stops when no more material is fed in.

i The operating cycle of the manual infeed is 3 minutes.

Shredding Material Using the Automatic Infeed

- 1  Take hold of the front edge of the automatic infeed and open it completely.
- 2  You can lay up to 80 sheets of paper in the automatic infeed.
 - The material is then drawn in individually and shredded.
 - The device stops when there is no more material in the automatic infeed.

i The operating cycle of the automatic infeed is 10 minutes.

Switching the Shredder Off

Switch the shredder off when you no longer need to use it.

- 1 Switch the device off by sliding the On/Off sliding switch to the "Off" position.
 - The shredder is switched off.
- 2 Disconnect the power plug from the power socket if the shredder will not be used for a longer period of time.

Emptying the Waste Bin

The fill level of the waste bin is monitored by a sensor. If the fill level in the waste bin is high, the "Bin full" status LED lights up red. The cutting mechanism of the shredder stops and you must empty the waste bin. The fill level of the waste bin can be checked through the viewing window.

- 1 Switch the device off by sliding the On/Off sliding switch to the "Off" position.
- 2 Pull the waste bin out of the device.
- 3 Empty the waste bin.
- 4 Slide the waste bin in the device.
 - The waste bin latches audibly in place.
 - You have emptied the waste bin.

Technical Data

Modell	OneShred Auto 80CC
Power supply	230 V~, 50 Hz, 1.8 A, 414 W
Max. ambient temperature [°C]	25

Automatic infeed: Continuous operation (min) / Cool down phase (min)	10 / 40
Manual infeed: Continuous operation (min) / Cool down phase (min)	3 / 40

We declare that this device, with regard to its task of the destruction of documents, fulfils the conditions defined for Security Level P-4 compliant with DIN 66399.

P-4: Recommended for data media containing particularly sensitive and confidential data. Material particle area ≤ 160 mm² and for regular particles: strip width ≤ 6 mm (e.g. particle 4 x 40 mm).

Other Chapters

i Information on the following chapters is available online at the following web address:

www.hp.com/officeequipment

- Troubleshooting
- Clearing Residual Material
- Cleaning the Shredder
- Information on Storage

Disposal

i Find out about the possibilities of taking back used appliances free of charge from your dealer.

 The adjacent symbol indicates laws dictate that electrical and electronic apparatus no longer required must be disposed of

separate from domestic waste. Dispose of your device at a collection point provided by your local public waste authority. Packaging materials must be disposed of according to local regulations.

 Observe the identification on the packaging materials during the waste sorting process; they are identified by abbreviations (b) and numbers (a) which have the following significance: 1–7: plastic/20–22: paper and cardboard/80–98: composite materials.

 Packaging materials must be disposed of according to local regulations.

 The packaging is made of environmentally friendly materials that you can dispose of at local recycling points. Advice on the options with which to dispose of your old device can be obtained from your municipal or local administration offices.

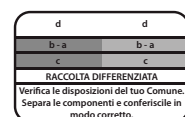

The logo is only applicable to Italy.



The Triman logo is only relevant for France.

Warranty

Dear customer, We are delighted that you have chosen this equipment.

In the case of a defect, please return the device together with the receipt and original packing material to the point of sale.

Declaration of Conformity

CE The CE mark on the device confirms its conformity.

UKCA The UKCA mark on the device confirms its conformity.

The Declaration of Conformity is available online at www.hp.com/officeequipment.

Manufacturer

GO Europe GmbH
Zum Kraftwerk 1
45527 Hattingen
Germany
www.go-europe.com
www.hp.com/officeequipment

DE Aktenvernichter

Bedienungsanleitung lesen

 Lesen Sie die Bedienungsanleitung aufmerksam durch und beachten Sie die Hinweise bei der Handhabung Ihres Aktenvernichters. Bewahren Sie die Bedienungsanleitung für eine spätere Verwendung auf. Eine ausführliche Bedienungsanleitung, mit weiteren Angaben, wie z.B. technischen Daten, finden Sie im Internet unter folgender Adresse: www.hp.com/officeequipment

Bestimmungsgemäße Verwendung

Ihr Aktenvernichter ist geeignet für das Zerkleinern von Papier und Kreditkarten. Der Aktenvernichter ist ausschließlich für den privaten Gebrauch in geschlossenen Räumen geeignet. Jede andere Verwendung gilt als nicht bestimmungsgemäß. Eigenmächtige Veränderungen oder Umbauten sind nicht zulässig und führen zum Verlust der Gewährleistung.

Sicherheitshinweise beachten

Lesen und beachten Sie die Warnhinweise, um sich und die Umwelt zu schützen.



Warnung!

Verletzungsgefahr durch Einzugsmechanismus. Lose Gegenstände können sich im Einzug verfangen und Verletzungen hervorrufen. Halten Sie Finger, Haare, Schals, Krawatten, Schmuck etc. vom Einzug fern.



Warnung!

Verletzungsgefahr durch Stromschlag. Fehlerhafter Umgang mit dem Aktenvernichter kann zu Stromschlag führen. Eigenmächtige Veränderungen oder Umbauten am Aktenvernichter sind nicht zulässig. Betreiben Sie den Aktenvernichter nicht mit einem beschädigten Netzkabel. Schalten Sie den Aktenvernichter bei Beschädigungen oder nicht ordnungsgemäßer Funktion sofort ab und ziehen Sie den Netzstecker. Lassen Sie Reparaturen nur von qualifiziertem Fachpersonal durchführen. Stellen Sie den Aktenvernichter in der Nähe einer leicht zugänglichen Steckdose auf, damit der Aktenvernichter im Notfall schnell vom Stromnetz getrennt werden kann. Niemals mit nassen Händen anfassen. Jeden Kontakt mit Wasser vermeiden. Ziehen Sie immer den Netzstecker, wenn das Gerät nicht verwendet wird. Verwenden Sie ausschließlich das mitgelieferte Netzkabel.



Warnung!

Erstickungsgefahr durch Kleinteile, Verpackungsmaterialien oder Schutzfolien. Kinder können Kleinteile, Verpackungsmaterialien oder Schutzfolien verschlucken. Kinder vom Gerät und dessen Verpackung fernhalten.



Warnung!

Dieses Gerät kann von Kindern ab einem Alter von acht Jahren und von Personen mit eingeschränkten physischen, sensorischen oder geistigen Fähigkeiten oder einem Mangel an Erfahrung und/oder Wissen verwendet werden, wenn sie beaufsichtigt werden oder bezüglich des sicheren Gebrauchs des Geräts unterwiesen wurden und die daraus resultierenden Gefahren verstanden haben. Kinder dürfen nicht mit dem Gerät spielen. Reinigung und Benutzerwartung dürfen nicht durch Kinder ohne Beaufsichtigung durchgeführt werden.



Vorsicht!

Stolpergefahr durch unsachgemäß verlegtes Netzkabel. Verlegen Sie das Netzkabel so, dass niemand darüber stolpern kann. Achten Sie darauf, dass keine Schäden am Netzstecker und am Netzkabel auftreten können.



Wichtig!

Sachschaden möglich. Umwelteinflüsse wie z. B. Rauch, Staub, Erschütterungen, Chemikalien, Feuchtigkeit, Hitze oder direkte Sonneneinstrahlung vermeiden.

Verwenden Sie den Aktenvernichter nur in geschlossenen Räumen und innerhalb der in den **Technischen Daten** angegebenen zulässigen Umgebungsbedingungen.

Beachten Sie die folgenden Hinweise, damit Ihr Aktenvernichter stets so funktioniert, wie Sie es erwarten.



Lesen Sie vor der Inbetriebnahme die Bedienungsanleitung durch.



Halten Sie langes Haar von Ihrem Aktenvernichter fern.



Halten Sie lose Teile von Bekleidung, Schmuck oder andere lose Gegenstände von Ihrem Aktenvernichter fern.



Halten Sie Krawatten und Schals von Ihrem Aktenvernichter fern.



Allgemeiner Hinweis auf mögliche Gefahren, die Ihre besondere Aufmerksamkeit erfordern.



Warnung! Halten Sie Körperteile von beweglichen Teilen fern.

Dieses Gerät ist nicht für die Verwendung durch Kinder vorgesehen. Vermeiden Sie es, die Einzugsöffnung mit den Händen, Kleidung oder Haaren zu berühren. Ziehen Sie den Netzstecker, wenn Sie das Gerät über einen längeren Zeitraum nicht benutzen. In diesem Gerät befinden sich gefährliche bewegliche Teile, halten Sie Körperteile von beweglichen Teilen fern.



Greifen Sie niemals direkt in den Einzug.



Halten Sie Kinder und Haustiere von Ihrem Aktenvernichter fern.



Sprühen Sie keine brennbaren Gase in die Richtung Ihres Aktenvernichters. Verwenden Sie niemals Druckluftsprays.



Führen Sie maximal 8 Blätter gleichzeitig in den Einzug ein.



Vorsicht! Verletzungsgefahr durch scharfkantiges Schneidwerk! Nicht anfassen!



Führen Sie Kreditkarten nur vertikal ein.



Verwenden Sie das Produkt nur in Innenräumen.



Das Symbol gibt an, dass die Bauart des Produkts der Schutzklasse II entspricht (doppelte Isolierung). Ein Sicherheitsanschluss an die elektrische Erdung (Masse) ist nicht erforderlich.



Verwenden Sie niemals Druckluftsprays. Diese können sich entzünden und schwerwiegende Verletzungen verursachen.



Entfernen Sie vor dem Einlegen des Materials alle Büro- oder Heftklammern, Gummibänder und andere Fremdkörper.



Das Siegel "Geprüfte Sicherheit" (GS-Zeichen) bescheinigt, dass das Produkt den Anforderungen des deutschen Produktsicherheitsgesetzes (ProdSG) entspricht. Das GS-Zeichen zeigt an, dass bei bestimmungsgemäßer Verwendung und bei vorhersehbarer Fehlanwendung des gekennzeichneten Produkts die Sicherheit und Gesundheit des Nutzers nicht gefährdet sind. Es handelt sich hierbei um ein freiwilliges Sicherheitszeichen, das durch ein geeignetes Prüfinstitut ausgestellt wurde.

Ihr Aktenvernichter im Detail

Die folgende Abbildung zeigt Ihnen den Aktenvernichter im Detail.

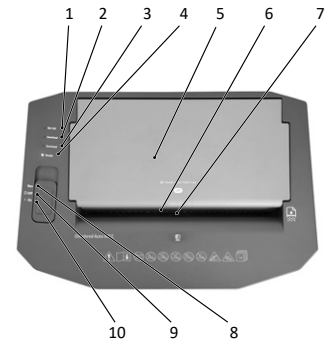

1	Status-LED "Bin full" (Auffangbehälter voll)
2	Status-LED "Overheat" (Überhitzung)
3	Status-LED "Overload" (Überladung)
4	Status-LED "Ready" (Bereit)
5	Automatischer Einzug (geschlossen)
6	Manueller Einzug
7	Kreditkarteneinzug
8	Ein-/Ausschaltsschiebeschalter "Rev" (Rückwärtslauf)
9	Ein-/Ausschaltsschiebeschalter "Off" (Aus)
10	Ein-/Ausschaltsschiebeschalter "On" (Ein)



11	Automatischer Einzug (geöffnet)
12	Zugangsstifte für die obere Zugangplatte (Access panel 1)
13	Zugangsstifte für die untere Zugangplatte (Access panel 2)
14	Netzkabel
15	Auffangbehälter
16	Sichtfenster

Verpackungsinhalt prüfen

Prüfen Sie den Verpackungsinhalt Ihres Aktenvernichters, bevor Sie Ihren Aktenvernichter in Betrieb nehmen. Sollte etwas fehlen oder beschädigt sein, nehmen Sie den Aktenvernichter keinesfalls in Betrieb. Wenden Sie sich an unseren Service.

- Aktenvernichter OneShred Auto 80CC mit Auffangbehälter für Schnittgut
- Bedienungsanleitung

Im Inneren des Aktenvernichters und des Auffangbehälters können sich zerkleinerte Papierstücke befinden. Das ist normal. Alle HP Aktenvernichter werden im Werk getestet, um die Qualität sicherzustellen.

Aktenvernichter aufstellen und in Betrieb nehmen

Ihr Aktenvernichter funktioniert nur mit dem Auffangbehälter. Stellen Sie den Aktenvernichter nicht in der Nähe von Wärmequellen auf und halten Sie einen Abstand von mindestens 10 cm zur Wand ein. So wird der Aktenvernichter ausreichend gekühlt.

- 1 Stellen Sie den Aktenvernichter standsicher auf einer ebenen, waagerechten Oberfläche und in der Nähe einer leicht zugänglichen Steckdose auf.
- 2 Schieben Sie den Auffangbehälter in das Gerät. Der Auffangbehälter rastet hörbar durch einen Klickton ein. Sitzt der Auffangbehälter nicht ordnungsgemäß in dem Gerät, kann der Aktenvernichter nicht eingeschaltet werden.

i Verwenden Sie ausschließlich das mitgelieferte Netzkabel.

3 Schließen Sie den Netzstecker an der Steckdose an.

4 Schalten Sie das Gerät ein, indem Sie den Ein-/Ausschaltbeschalter in die Position "On" schieben.

→ Die Status-LED "Ready" leuchtet blau.

→ Sie haben Ihren Aktenvernichter in Betrieb genommen.

Aktenvernichter bedienen

Ihr Aktenvernichter arbeitet mit einer automatischen Zerkleinerung. Der Aktenvernichter wird über die Bedientasten an der Oberseite des Geräts bedient. Beachten Sie die maximal zulässige Schnittleistung und weitere in den **Technischen Daten** angegebenen Spezifikationen.

Warnung! Dieses Gerät ist nicht für die Verwendung durch Kinder vorgesehen. Vermeiden Sie

es, die Einzugsöffnung mit den Händen, Kleidung oder Haaren zu berühren. Ziehen Sie den Netzstecker, wenn Sie das Gerät über einen längeren Zeitraum nicht benutzen. In diesem Gerät befinden sich gefährliche bewegliche Teile, halten Sie Körperteile von beweglichen Teilen fern.

Achtung!

Entfernen Sie vor dem Einlegen des Materials alle Büro- oder Heftklammern, Gummibänder und andere Fremdkörper. Legen Sie keine ungeöffneten oder gefalteten Briefe in den automatischen Einzugs. Vernichten Sie einzelne Blätter im manuellen Einzugs.

Material manuell zerkleinern

Wichtig!

Sachschaden durch Materialstau! Beachten Sie die maximale Schnittleistung des manuellen Einzugs. Es wird empfohlen, maximal 8 Blatt in einem Durchgang oder eine einzelne Kreditkarte einzulegen.

1 Führen Sie zu zerkleinerndes Material mittig in den manuellen Einzugs ein.

→ Der manuelle Einzugs zieht das Material automatisch ein, zerkleinert es und stoppt, wenn kein weiteres Material eingeführt wird.

i Der Arbeitszyklus für den manuellen Einzugs beträgt 3 Minuten.

Material über automatischen Einzugs zerkleinern

1 Fassen Sie die vordere Kante des automatischen Einzugs und öffnen Sie ihn vollständig.

2 Legen Sie bis zu 80 Blatt Papier in den automatischen Einzugs ein.

→ Das Material wird einzeln eingezogen und zerkleinert.

→ Das Gerät stoppt, wenn sich kein weiteres Material im automatischen Einzugs befindet.

i Der Arbeitszyklus für den automatischen Einzugs beträgt 10 Minuten.

Aktenvernichter ausschalten

Schalten Sie den Aktenvernichter aus, wenn Sie den Aktenvernichter nicht mehr benötigen.

1 Schalten Sie das Gerät aus, indem Sie den Ein-/Ausschaltbeschalter in die Position "Off" schieben.

→ Sie haben den Aktenvernichter ausgeschaltet.

2 Ziehen Sie den Netzstecker aus der Steckdose, wenn der Aktenvernichter über einen längeren Zeitraum nicht benutzt wird.

Auffangbehälter leeren

Der Füllstand des Auffangbehälters wird durch einen Sensor überwacht. Bei hohem Füllstand leuchtet die Status-LED "Bin full" rot. Das Schneidwerk des Aktenvernichters stoppt und sie müssen den Auffangbehälter entleeren. Der Füllstand des Auffangbehälters kann durch das Sichtfenster überprüft werden.

1 Schalten Sie das Gerät aus, indem Sie die Ein-/Ausschalttaste "Power (On/Off)" drücken.

2 Ziehen Sie den Auffangbehälter aus dem Gerät.

3 Leeren Sie den Auffangbehälter.

4 Schieben Sie den Auffangbehälter in das Gerät.

→ Der Auffangbehälter rastet hörbar ein.

→ Sie haben den Auffangbehälter entleert.

Technische Daten

Modell	OneShred Auto 80CC
Stromversorgung	230 V~, 50 Hz, 1.8 A, 414 W
Max. Umgebungstemperatur [°C]	25
Automatischer Einzugs: Dauerbetrieb (min) / Abkühldauer (min)	10 / 40
Manueller Einzugs: Dauerbetrieb (min) / Abkühldauer (min)	3 / 40

Wir erklären, dass dieses Gerät bei der Vernichtung von Dokumenten die Voraussetzungen der Sicherheitsstufe P-4 nach DIN 66399 erfüllt.

P-4: Empfohlen für Datenträger mit besonders sensiblen und vertraulichen Daten. Materialteilchenfläche ≤ 160 mm² und für regelmäßige Partikel: Streifenbreite ≤ 6 mm (z.B. Partikel 4 x 40 mm).

Weitere Kapitel

i Informationen zu den folgenden Kapiteln finden Sie im Internet unter folgender Adresse:

www.hp.com/officeequipment

- Wenn etwas nicht funktioniert
- Materialreste entfernen
- Aktenvernichter reinigen
- Hinweise zur Lagerung

Entsorgung

i Informieren Sie sich über die Möglichkeiten der unentgeltlichen Rücknahme von Altgeräten bei Ihrem Händler.

 Das nebenstehende Symbol bedeutet, dass elektrische und elektronische Altgeräte aufgrund gesetzlicher Bestimmungen getrennt vom Hausmüll zu entsorgen sind. Entsorgen Sie Ihr Gerät bei der Sammelstelle Ihres kommunalen Entsorgungsträgers.

Beachten Sie die Kennzeichnung des Verpackungsmaterials bei der Abfalltrennung, diese sind gekennzeichnet mit Abkürzungen (a) und Nummern (b) mit folgender Bedeutung: 1-7: Kunststoffe / 20-22: Papier und Pappe / 80-98: Verbundstoffe.

 Beachten Sie die Kennzeichnung des Verpackungsmaterials bei der Abfalltrennung, diese sind gekennzeichnet mit Abkürzungen (a) und Nummern (b) mit folgender Bedeutung: 1-7: Kunststoffe / 20-22: Papier und Pappe / 80-98: Verbundstoffe.

 Entsorgen Sie Verpackungsmaterialien entsprechend den lokalen Vorschriften.



Die Verpackung besteht aus umweltfreundlichen Materialien, die Sie über die örtlichen Recyclingstellen entsorgen können. Informieren Sie sich bei Ihrer Kommune über die Möglichkeiten der korrekten Entsorgung.

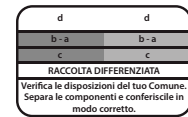

Das Logo gilt nur für Italien.

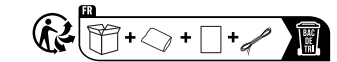

Das Triman-Logo gilt nur für Frankreich.

Fragen und Service

Lieber Kunde,

wir freuen uns, dass Sie sich für dieses Gerät entschieden haben.

Bei Fragen und Problemen steht Ihnen unsere Service-Hotline unter der Telefonnummer

+49 (0)180 5 007514 (Kosten aus dem dt. Festnetz bei Drucklegung: 14ct/Min., mobil maximal 42ct/Min.) zur Verfügung.

Weitere Informationen finden Sie auch im Bereich Kontakt & Service auf unserer Internetseite www.hp.com/officeequipment.

Eine Rücksendung erfolgt unter Beifügung des Kaufbelegs und idealerweise in der Originalverpackung an:

WSG Wilhelmshavener Service Gesellschaft mbH

Krabbenweg 14

26388 Wilhelmshaven

Deutschland

Konformitätserklärung

CE Das CE-Zeichen auf dem Gerät bestätigt die Konformität.

UKCA Das UKCA-Kennzeichen auf dem Gerät bestätigt die Konformität.

Die Konformitätserklärung finden Sie unter www.hp.com/officeequipment.

Hersteller

GO Europe GmbH

Zum Kraftwerk 1

45527 Hattingen

Deutschland

www.go-europe.com

www.hp.com/officeequipment

Запознаване с ръководството за обслужване

Прочетете внимателно ръководството за обслужване и съблюдавайте указанията при употреба на шредера. Запазете ръководството за обслужване за по-късна употреба. Подробно ръководство за обслужване с допълнителни данни като напр. технически характеристики, ще намерите в интернет на посочения по-долу уебсайт:
www.hp.com/officeequipment

Употреба по предназначение

Вашият шредер е подходящ за нарязване респ. надробяване на хартия и кредитни карти. Шредерът е предназначен само за частна употреба в затворени помещения. Всяка друга употреба не отговаря на предназначението. Забранено е извършването на своеволни промени или модификации на шредера, което води до загуба на гаранцията.

Съблюдаване на указанията за безопасност

Прочетете и спазвайте предупредителните указания, за да предпазите себе си и околната среда.

Предупреждение! Опасност от нараняване от изтеглящия механизъм. Свободните предмети могат да блокират в изтеглящия механизъм и да причинят наранявания. Дръжте пръсти, коса, шалове, вратовръзки, бижута и т. н. далеч от изтеглящия механизъм.

Предупреждение! Опасност от нараняване поради електрически удар. Неправилното боравене с шредера може да причини електрически удар. Забранено е извършването на своеволни промени или модификации на шредера. Не използвайте шредера с повреден мрежов кабел. Веднага изключвайте шредера при повреда или неправилна функция и издърпайте кабела от контакта. Оставете поправките да се извършват само от квалифициран персонал. Поставете шредера в близост до лесно достъпен контакт, за да може в спешен случай той бързо да бъде изключен. Никога не го докосвайте с мокри ръце. Избягвайте всякакъв контакт с вода. Винаги изключвайте щепсела от контакта, когато устройството не се използва. Използвайте само доставената мрежов кабел.

Предупреждение! Опасност от задушаване поради наличието на дребни детайли, опаковъчни материали или защитни фолия. Децата могат да погълнат малки части, опаковъчни материали или защитно фолио. Дръжте настрана децата от уреда и неговата опаковка.

Предупреждение! Този уред може да се използва от деца над 8-годишна възраст, както и от лица с намалени физически, сетивни или умствени способности или липса на опит и познания, ако те се намират под наблюдение или са инструктирани за безопасното използване на уреда и разбират произтичащите от това опасности. Децата не трябва да използват уреда като играчка. Почистването и поддръжката не трябва да се извършват от деца без надзор.

Внимание! Опасност от препъване поради неправилно положен кабел. Положете мрежовия кабел така, че никой да не може да се препъне в него. Обърнете внимание на това щепселът или кабелът да не могат да бъдат повредени.

Важно! Възможни са материални щети. Избягвайте влияния на околната среда като дим, прах, вибрации, химикали, влага, топлина или директна слънчева светлина. Използвайте шредера само в затворени помещения и само при посочените в **техническите данни** допустими условия. Съблюдавайте следните указания, за да може шредерът винаги да функционира така, както очаквате.

Прочетете ръководството за обслужване, преди да използвате шредера.

Дръжте настрана от шредера дълги коси.

Дръжте настрана от шредера свободни части от облеклото или други незакрепени предмети.

Дръжте настрана от шредера вратовръзки и шалове.

Общо указание за възможни опасности, които изискват особено внимание.

Предупреждение! Дръжте частите на тялото далеч от движещите се части. Този уред не е предвиден да се използва от деца. Избягвайте да докосвате входящия отвор с ръце, дрехи или коси. Изключете щепсела от контакта, ако не използвате уреда за по-дълго време. В този уред се намират опасни движещи се детайли. Дръжте настрана от тях всички части от тялото.

Никога не посягайте директно в изтеглящия механизъм.

Дръжте настрана от шредера деца и домашни животни.

Не пръскайте горими газове в посоката, в която се намира шредера. Никога не използвайте спрейове.

Въвеждайте едновременно максимално 8 листа в изтеглящия механизъм.

Внимание! Опасност от нараняване от остър режещ механизъм! Не докосвайте!

Въвеждайте кредитните карти само във вертикална посока.

Използвайте продукта само в закрити помещения.

Символът показва, че изпълнението на продукта отговаря на защитен клас II (двойна изолация). Не е необходима защитна система за заземяване (маса).

Никога не използвайте спрейове. Те могат да се възпламенят и да предизвикат тежки наранявания.

Отстранете всички кламери, гумички или други чужди тела, преди да поставите материала.

Печатът "тествана безопасност" (GS сертификат) удостоверява, че продуктът отговаря на изискванията на германския закон за безопасност на продуктите (ProdSG). GS сертификатът сочи, че обозначеният продукт не застрашава безопасността и здравето на потребителя, когато се използва по предназначение и при предвидена неправилна употреба. Тук става въпрос за доброволен знак за безопасност, издаден от оторизиран за целта сертифициращ институт.

Контролиране на съдържанието на опаковката

Проверете съдържанието на опаковката на шредера, преди да го включите. В никакъв случай не използвайте шредера, ако липсва нещо или има нещо повредено. Обърнете се към нашия сервиз.

- Шредер OneShred Auto 80CC с кош за нарязаните парченца
- Ръководство за експлоатация

Детайлно изображение на Вашия шредер

На следното изображение можете да видите отделните детайли на шредера.

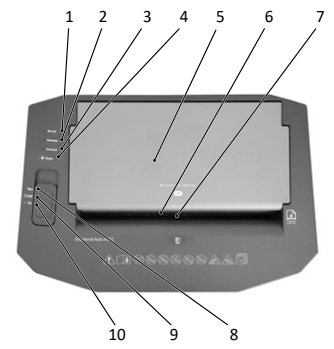

1	Светодиодна лампичка "Bin full" (кошът е пълен)
2	Светодиодна лампичка "Overheat" (прегриване)
3	Светодиодна лампичка "Overload" (претоварване)
4	Светодиодна лампичка "Ready" (в готовност)
5	Автоматично изтеглящо устройство (затворено)
6	Ръчно изтеглящо устройство
7	Изтеглящо устройство за дебитни карти
8	Плъзгач "Rev" (обратен ход)
9	Плъзгач "Off" (Изкл.)
10	Плъзгач "On" (Вкл.)



11	Автоматично изтеглящо устройство (отворено)
----	---

12	Щифтове за горния панел (Access panel 1)
13	Щифтове за долния панел (Access panel 2)
14	Мрежов кабел
15	Кош
16	Прозорче

i Във вътрешната част на шредера и коша могат да се намират малки парченца хартия. Това е нормално. Всички шредери HP се тестват фабрично, за да се гарантира тяхното качество.

Поставяне и включване на шредера

Шредерът функционира само с коша. Не поставяйте шредера в близост до топлинни източници и поддържайте разстояние от най-малко 10 см до стената. Това позволява достатъчно охлаждане на шредера.

1 Поставете шредера стабилно върху гладка, хоризонтална повърхност и в близост до лесно достъпен контакт.

2 Пъхнете коша в шредера. Кошът за събиране на накъсаните парченца хартия се фиксира с кликване. Ако шредерът не е поставен правилно в уреда, той няма да може да се включи.

i Използвайте само доставения мрежов кабел.

3 Включете щепсела в контакта.

4 Включете уреда като плъзнете плъзгача в позиция "On".

→ Светодиодната лампичка "Ready" светва в синьо.

→ Вече можете да използвате Вашия шредер.

Обслужване на шредера

Вашият шредер за унищожаване на документи работи с автоматично накъсване/раздробяване. Шредерът се обслужва от бутоните върху горната част на уреда.

Спазвайте максимално допустимата мощност на рязане и другите, посочени в техническите характеристики спецификации.



Предупреждение!

Този уред не е предвиден да се използва от деца. Избягвайте да докосвате входящия отвор с ръце, дрехи или коси. Изключете щепсела от контакта, ако не използвате уреда за по-дълго време. В този уред се намират опасни движещи се детайли. Дръжте настрана от тях всички части от тялото.



Внимание!



Отстранете всички кламери, гумички или други чужди тела, преди да поставите материала. Не поставяйте неотворени или сгънати писма в автоматичното изтеглящо устройство. Накъсвайте отделни листове в ръчния изтеглящ механизъм.

Ръчно накъсване/раздробяване на материал

Важно!

Материални щети поради задръстване! Обърнете внимание на максималната мощност на рязане на ръчния изтеглящ механизъм. Препоръчително е да зареждате максимум 8 листа наведнъж или една отделна кредитна карта.

1 Поставяйте материала за накъсване/раздробяване в средата на ръчния изтеглящ механизъм.

→ Ръчният изтеглящ механизъм изтегля автоматично материала и спира, ако не се подаде друг материал.

i Работният цикъл на ръчно изтеглящо устройство е 3 минути.

Раздробяване на материала чрез автоматично подаване

1  Хванете предния край на автоматичното изтеглящо устройство и го отворете напълно.

2  Заредете до 80 листа хартия в автоматичното изтеглящо устройство.

→ Материалът се изтегля поотделно и се накъсва/раздробява.

→ Устройството спира, когато в автоматичното изтеглящо устройство няма повече материал.

i Работният цикъл на автоматичното изтеглящо устройство е 10 минути.

Изключване на шредера

Изключете шредера, когато не Ви е повече необходим.

1 Изключете уреда като плъзнете плъзгача в позиция "Off".

→ Вашият шредер е изключен.

2 Изключете щепсела от контакта, ако не използвате шредера за по-дълго време.

Изпразване на коша

Нивото на напълване на коша се следи от сензор. Когато кошът се напълни, светва светодиодната лампичка "Bin full". Режещият механизъм на шредера спира да работи и Ви трябва да изпразните коша с нарязаните парченца. Нивото на напълване на коша може да се провери от наблюдателното прозорче.

1 Изключете устройството като натиснете бутона за вкл./изкл. "Power (On/Off)".

2 Издърпайте коша от уреда.

3 Изпразнете коша с нарязаните парченца.

4 Пъхнете коша в шредера.

→ Кошът се фиксира с кликване.

→ Изпразнихте коша.

Технически характеристики

Модел	OneShred Auto 80CC
Електрозахранване	230 V~, 50 Hz, 1.8 A, 414 W
Макс. температура на околната среда [°C]	25
Автоматично изтеглящо устройство: Непрекъсната работа (мин.) / време за охлаждане (мин)	10 / 40
Ръчно изтеглящо устройство: Непрекъсната работа (мин.) / време за охлаждане (мин)	3 / 40

Декларираме, че този уред изпълнява предпоставките на степен на безопасност P-4 съгласно DIN 66399 при унищожаване на документи. P-4: Препоръчва се за носители на данни с особено чувствителни и поверителни данни. Площ на материалните частици ≤ 160 mm² и за редовни частици: широчина на лентата ≤ 6 mm (напр. частици 4 x 40 mm).

Други раздели

i Информация за следните раздели ще намерите в Интернет на следния уеб адрес:

www.hp.com/officeequipment

- Когато нещо не функционира
- Отстраняване на остатъци от материала
- Почистване на шредера
- Указания за съхранение

Рециклиране

i Научете повече за възможностите за безплатно връщане на употребявани уреди от вашия търговец.



Този символ показва, че електрическите и електронните стари уреди трябва да се изхвърлят отделно от битовите отпадъци според законовите разпоредби. Рециклирайте Вашия уред в пункт за събиране на вторични суровини във Ваша близост.



Обърнете внимание на маркировката на опаковъчните материали при разделното изхвърляне, те са маркирани със съкращения (b) и номера (a) със следното значение: 1-7: пластмаса / 20-22: хартия и картон / 80-98: смесени материали.



Изхвърляйте опаковъчните материали в съответствие с местните разпоредби.



Опаковката е направена от екологични материали, които можете да изхвърлите в местните центрове за рециклиране. Информирайте се във Вашата община относно възможностите за правилно рециклиране.

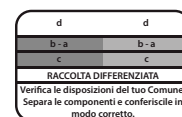

Това лого важи само за Италия.

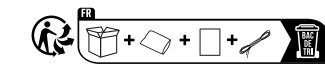

Логото на Triman е валидно само за Франция.

Гаранция

Скъпи клиенти, радваме се, че сте избрали този уред. В случай на дефект, върнете уреда заедно с касовата бележка и оригиналната опаковка в магазина, където сте го закупили.

Декларация за съответствие

CE Знакът CE на уреда потвърждава съответствието.

UK CA Знакът UKCA на уреда потвърждава съответствието.

Декларацията за съответствие ще намерите на www.hp.com/officeequipment.

Производител

GO Europe GmbH
Zum Kraftwerk 1
45527 Hattingen
Германия
www.go-europe.com
www.hp.com/officeequipment

Přečtení návodu k obsluze

 Pozorně si přečtěte návod k obsluze a při manipulaci se skartovačem dodržujte bezpečnostní pokyny. Návod k obsluze uschovejte pro budoucí potřebu. Podrobný návod k použití s dalšími informacemi, např. technické údaje, najdete na internetu na adrese: www.hp.com/officeequipment

Správné použití přístroje odpovídající jeho určení

Váš skartovač je vhodný pro skartování papíru a kreditních karet. Skartovač je vhodný výhradně jen pro soukromé použití v uzavřených prostorech. Jakékoliv jiné použití se považuje za použití neodpovídající účelu. Svěvolné změny nebo přestavby nejsou přípustné a vedou ke ztrátě záruky.

Dodržování bezpečnostních pokynů

Přečtěte si varovné pokyny a respektujte je, abyste chránili sebe i životní prostředí.

 **Výstraha!** Nebezpečí poranění zaváděcím mechanismem. Volné předměty se mohou zaklesnout v zaváděcím otvoru a způsobit poranění. Vyvarujte se toho, abyste prsty, vlasy, šály, kravaty, šperky atd. měli v blízkosti zaváděcího otvoru.

 **Výstraha!** Nebezpečí poranění elektrickým proudem. Nesprávná manipulace se skartovačem může vést k poranění elektrickým proudem. Není přístupné svěvolné provádění změn nebo přestaveb na skartovači. Skartovač nepoužívejte s poškozeným síťovým kabelem. Pokud je skartovač dokumentů poškozen nebo nefunguje správně, okamžitě jej vypněte a vytáhněte síťovou zástrčku. Opravy dovolte provádět pouze kvalifikovanému personálu. Skartovač postavte do blízkosti dobře přístupné zásuvky, aby tak mohl být v případě nouze rychle odpojen od elektrické sítě. Nikdy jej nechtejte mokřýma rukama. Zabraňte jakémukoli kontaktu s vodou. Nebudete-li přístroj používat, vždy vytáhněte síťový konektor. Používejte výhradně jen dodaný síťový kabel.

 **Výstraha!** Nebezpečí udušení vdechnutím či spolknutím malých dílů, obalových materiálů nebo ochranných fólií. Děti mohou spolknout malé díly, obalový materiál nebo ochranné fólie. Zařízení a jeho obal udržujte mimo dosah dětí.

 **Výstraha!** Tento přístroj mohou používat děti od osmi let a osoby se sníženými fyzickými, smyslovými nebo duševními schopnostmi nebo nedostatkem zkušeností anebo vědomostí, jen pokud jej používají pod dozorem nebo byly instruovány o bezpečném zacházení

s přístrojem a porozuměly z toho plynoucím rizikům. Děti si se zařízením nesmějí hrát. Čištění a uživatelskou údržbu nesmí děti provádět bez dozoru.

 **Pozor!** Nebezpečí klopýtnutí v důsledku neodborně položeného síťového kabelu.

Síťový kabel položte tak, aby o něj nikdo nemohl zakopnout. Dbejte na to, aby síťová zástrčka a síťový kabel nebyly poškozeny.

 **Důležité!** Možné věcné škody. Zabraňte působení vlivů okolního prostředí, jako je např. kouř,

prach, ořesy, chemikálie, vlhkost, horko nebo přímé sluneční záření. Skartovač používejte pouze v uzavřených prostorech a v rámci přípustných podmínek prostředí uvedených v části **Technické údaje**. Dodržujte následující pokyny, aby váš skartovač stále pracoval podle očekávání.

 Před uvedením do provozu si přečtěte návod k obsluze.

 Dlouhé vlasy udržujte v dostatečné vzdálenosti od skartovače.

 Volné součásti oděvu, šperky nebo jiné volné předměty udržujte v dostatečné vzdálenosti od skartovače.

 Kravaty a šály udržujte v dostatečné vzdálenosti od skartovače.

 Obecné upozornění na možná nebezpečí, která vyžadují vaši zvláštní pozornost.

 **Varování! Nepřibližujte části těla k pohyblivým částem.**

Toto zařízení není určeno k použití dětmi. Zabraňte kontaktu vstupního otvoru s rukama, oděvem nebo vlasy. Vytáhněte síťový konektor, jestliže nebudete přístroj po delší dobu používat. V tomto přístroji se nacházejí nebezpečné pohyblivé díly, proto mějte části těla mimo dosah pohyblivých dílů.

 Nikdy nesahejte přímo do zaváděcího otvoru.

 Děti a domácí zvířata udržujte v dostatečné vzdálenosti od vašeho skartovače.

 Hořlavé plyny nestříkejte směrem ke skartovači. Nikdy nepoužívejte spreje pod tlakem.

 Do zaváděcího otvoru současně vkládejte maximálně 8 listů.

 **Opatrně!** Nebezpečí poranění o řezací mechanismus s ostrými hranami! Nedotýkejte se!

 Kreditní karty zavádějte jen vertikálně.

 Produkt provozujte jen ve vnitřních prostorách.

 Symbol označuje, že konstrukce produktu odpovídá třídě ochrany II (dvojitá izolace). Bezpečnostní připojení k elektrickému uzemnění (zem) není nutné.

 Nikdy nepoužívejte spreje pod tlakem. Tyto se mohou vznítit a způsobit těžká poranění.



 Před vložením materiálu z něj odstraňte kancelářské sponky nebo sešívací svorky, gumové pásky a další cizí tělesa.

 Pečeť "Geprüfte Sicherheit" (testovaná bezpečnost) (značka GS) potvrzuje, že produkt splňuje požadavky německého zákona o bezpečnosti produktů (ProdSG). Značka GS znamená, že není ohrožena bezpečnost a zdraví uživatele, pokud je produkt používán v souladu s určením a pokud je předvídatelné, že není používán nesprávně. Toto je dobrovolná bezpečnostní značka, kterou vydal vhodný zkušební ústav.

Kontrola obsahu balení

Před uvedením skartovače do provozu zkontrolujte obsah balení vašeho skartovače.

Pokud by něco chybělo nebo bylo poškozeno, skartovač v žádném případě neuvádějte do provozu. Obratě se na náš servis.

- Skartovač OneShred Auto 80CC se sběrnou nádobou pro odřezky
- Návod k obsluze

Detaily vašeho skartovače

Na následujícím obrázku je detailně představen skartovač.

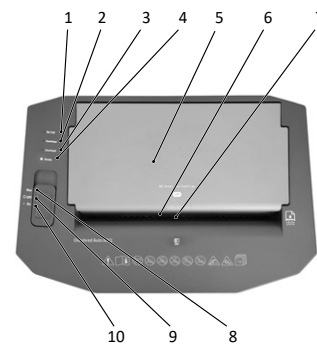

1	Stavová LED "Bin full" (sběrná nádoba plná)
2	Stavová LED "Overheat" (přehřátí)
3	Stavová LED "Overload" (přeplnění)
4	Stavová LED "Ready" (připraveno)
5	Automatické vtahování (zavřeno)
6	Ruční vtahování
7	Otvor pro zavádění kreditních karet
8	Posuvný vypínač "Rev" (zpětný běh)
9	Posuvný vypínač "Off" (vyp)
10	Posuvný vypínač "On" (zap)



11	Automatické vtahování (otevřeno)
12	Přístupové kolíky pro horní přístupový panel (Access panel 1)
13	Přístupové kolíky pro spodní přístupový panel (Access panel 2)
14	Síťový kabel
15	Sběrná nádoba
16	Průhled

 Uvnitř skartovače a sběrné nádoby se mohou nacházet kousky skartovaného papíru. To je normální. Všechny skartovače HP jsou k zajištění kvality testovány ve výrobě.

Postavení a uvedení skartovače do provozu

Váš skartovač funguje jen se sběrnou nádobou. Skartovač nestavte do blízkosti tepelných zdrojů, od stěny by měl být vzdálen alespoň 10 cm. Skartovač se tak bude dostatečně ochlazovat.

1 Skartovač stabilně postavte na rovný, vodorovný povrch a do blízkosti dobře přístupné zásuvky.

2 Zasuňte sběrnou nádobu zpět do zařízení. Sběrná nádoba slyšitelně zaskočí, uslyšíte kliknutí. Pokud záchytná nádoba není správně umístěna v přístroji, nelze skartovač zapnout.

i Použijte výhradně jen dodaný síťový kabel.

3 Připojte síťovou zástrčku do zásuvky.

4 Přístroj zapnete posunutím posuvného vypínače do polohy "On".

→ Stavová LED "Ready" svítí modře.

→ Uvedli jste skartovač do provozu.

Obsluha skartovače

Váš skartovač pracuje jen s automatickou skartací. Skartovač je ovládán pomocí tlačítek na horní straně zařízení. Respektujte maximálně přípustný režný výkon a další specifikace uvedené v části **Technické údaje**.

Varování!

 Toto zařízení není určeno k použití dětmi. Zabraňte kontaktu vstupního otvoru s rukama, oděvem nebo vlasy. Vytáhněte síťový konektor, jestliže nebudete přístroj po delší dobu používat. V tomto přístroji se nacházejí nebezpečné pohyblivé díly, proto mějte částí těla mimo dosah pohyblivých dílů.

Pozor!

 Před vložením materiálu z něj odstraňte kancelářské sponky nebo sešivací svorky, gumové pásky a další cizí tělesa. Do automatického zaváděcího otvor nevkládejte neotevřené nebo přeložené dopisy. Skartujte jednotlivé listy v ručním zaváděcí otvoru.

Ruční skartace materiálu

Důležitost!

Věcné škody kvůli nahromadění materiálu! Respektujte maximální režný výkon ručního vtahování. Doporučuje se vložit maximálně 8 listů do šterbiny nebo jednu kreditní kartu.

1 Materiál určený ke skartaci ručně vložte do středu zaváděcího otvoru.

→ Ruční zaváděcí otvor automaticky vtáhne materiál, skartuje jej a zastaví se, jestliže nebude zaveden žádný další materiál.

i Pracovní cyklus pro ruční podávací otvor je 3 minut.

Materiál se skartuje prostřednictvím automatického zaváděcího otvoru

1  Uchopte přední hranu automatického zaváděcího otvoru a úplně jej otevřete.

2  Do automatického zaváděcího otvoru vložte až 80 listů papíru.

→ Materiál je jednotlivě vtahován a skartován.

→ Přístroj se zastaví, pokud se v automatickém zaváděcí otvoru nenachází žádný další materiál.

i Pracovní cyklus pro automatický zaváděcí otvor činí 10 minut.

Vypnutí skartovače

Skartovač vypněte, jestliže jej již nebudete potřebovat.

1 Přístroj vypnete posunutím posuvného vypínače do polohy "Off".

→ Skartovač je vypnutý.

2 Vytáhněte síťovou zástrčku ze zásuvky, jestliže nebudete skartovač po delší dobu používat.

Vyprázdnění sběrné nádoby

Naplňení sběrné nádoby se kontroluje senzorem. U vysoké úrovně naplnění svítí stavová LED "Bin full" červeně. Řezací mechanismus skartovače se zastaví a musíte vyprázdnit sběrnou nádobu. Úroveň naplnění sběrné nádoby můžete zkontrolovat průhledem.

1 Přístroj vypnete stisknutím vypínacího tlačítka "Power (On/Off)".

2 Sběrnou nádobu vytáhněte z přístroje.

3 Vyprázdněte sběrnou nádobu.

4 Zasuňte sběrnou nádobu zpět do zařízení.

→ Sběrná nádoba slyšitelně zaskočí.

→ Sběrná nádoba je vyprázdněná.

Technické údaje

Model	OneShred Auto 80CC
Napájení	230 V~, 50 Hz, 1,8 A, 414 W
Max. okolní teplota [°C]	25
Automatické vtahování: Trvalý provoz (min) / doba trvání ochlazování (min)	10 / 40

Ruční vtahování: Trvalý provoz (min) / doba trvání ochlazování (min)	3 / 40
--	--------

Prohlašujeme, že toto zařízení splňuje při zničení dokumentů požadavky na úroveň stupně zabezpečení P-4 podle DIN -4 66399.

P-4: Doporučeno pro datové nosiče s mimořádně citlivými a důvěrnými daty. Plocha částice materiálu ≤ 160 mm² a pro pravidelné částice: šířka pásu ≤ 6 mm (např. částice 4 x 40 mm).

Další kapitoly

i Informace k následujícím kapitolám najdete na internetu na této adrese:

www.hp.com/officeequipment

- Pokud něco nefunguje
- Odstranění zbytku materiálu
- Čištění skartovače
- Pokyny ke skladování

Likvidace

 Informujte se o možnostech bezplatného zpětného odběru použitých spotřebičů u prodejce.

 Vedle uvedený symbol znamená, že staré elektrické a elektronické přístroje musíte podle zákonných ustanovení zlikvidovat mimo domovní odpad. Přístroj nechte zlikvidovat na sběrném místě vašeho likvidátora komunálního odpadu.

 Při třídění odpadu si všimněte označení obalového materiálu. Tyto jsou označeny zkratkami (a) a (b) a číslu (a) v následujícím významu: 1-7: plasty / 20-22: papír a lepenka / 80-98: kompozitní materiály.

 Obalové materiály zlikvidujte podle místních předpisů.

 Obal je vyroben z ekologických materiálů, které můžete odevzdat v místním recyklačním centru. Zeptejte se svého místního úřadu na možnosti správné likvidace.

 Logo je platné pouze pro Itálii.

 Obal je vyroben z ekologických materiálů, které můžete odevzdat v místním recyklačním centru. Zeptejte se svého místního úřadu na možnosti správné likvidace.

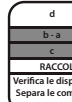
 Logo je platné pouze pro Itálii.

 Cet appareil se recycle. Points de collecte sur www.quefairede mesdechets.fr Privilégiez la réparation ou le don de votre appareil!

 Logo Triman se vztahuje pouze na Francii.

Záruka

Vážený zákazník,

těší nás, že jste se rozhodli pro tento přístroj.

V případě vzniku závady odevzdejte přístroj spolu s pokladničním dokladem a originálním obalem v prodejně, kde jste přístroj zakoupili.

Prohlášení o shodě

 Značka CE na zařízení potvrzuje jeho shodu.

 Značka UKCA na zařízení potvrzuje shodu.

Prohlášení o shodě najdete na www.hp.com/officeequipment.

Výrobce

GO Europe GmbH
Zum Kraftwerk 1
45527 Hattingen
Německo
www.go-europe.com
www.hp.com/officeequipment

DA Makulator

Læs brugervejledningen igennem

 Læs brugervejledningen opmærksomt igennem, og overhold oplysningerne heri vedrørende makulatorens håndtering. Gem brugervejledningen til senere brug.

Der findes en udførlig brugervejledning med yderligere oplysninger, som f.eks. tekniske data, på internettet under følgende adresse:

www.hp.com/officeequipment

Tilsigtet brug

Makulatoren er egnet til findeling af papír og kreditkort. Makulatoren er kun egnet til privat brug i lukkede rum. Al anden brug er ikke tilsigtet. Egenhændige ændringer eller ombygninger er ikke tilladt og medfører, at garantien bortfalder.

Overhold sikkerhedsanvisningerne

Læs og overhold advarslerne for at beskytte dig selv og miljøet.

 **Advarsel!**
Fare for kvæstelser pga. indtrækket. Løse genstande kan blive fanget i indtrækket og forårsage kvæstelser. Hold hænder, hår, halstørklæder, slips, smykker etc. væk fra indtrækket.



Advarsel!

Fare for kvæstelser pga. strømstød. Forkert omgang med makulatoren kan

medføre strømstød. Det er ikke tilladt at foretage egenhændige ændringer eller ombygninger på makulatoren. Brug ikke makulatoren med et beskadiget strømkabel. Sluk med det samme for makulatoren ved skader, eller hvis den ikke fungerer korrekt, og træk strømkablet ud. Lad reparationer kun blive udført af faguddannede personer. Placer makulatoren i nærheden af en let tilgængelig stikdåse, så strømmen i nødstilfælde hurtigt kan slås fra. Tag aldrig om maskinen med våde hænder. Undgå enhver kontakt mellem maskine og vand. Træk altid stikket ud, når maskinen ikke bruges. Brug udelukkende det medleverede strømkabel.



Advarsel!

Fare for kvælning pga. smådele, emballage eller beskyttelsesfilm. Børn kan komme til at sluge smådele, emballage eller beskyttelsesfilm. Hold børn væk fra maskinen og emballagen.



Advarsel!

Denne maskine kan bruges af børn fra otte år og over samt af personer med nedsat fysiske, sensoriske eller mentale evner eller mangel på erfaring og/eller viden, hvis de er under opsyn eller er blevet instrueret i maskinens sikre brug samt om farerne ved brugen. Børn må ikke lege med maskinen. Børn må ikke rengøre eller vedligeholde maskinen uden opsyn.



Forsigtig!

Der er fare for at snuble, hvis strømkablet er udlagt forkert. Udlæg strømkablet således, at ingen kan snuble over det. Sørg for, at der ikke kan ske skader på stikket eller kablet.



Vigtigt!

Tingskader kan forekomme. Indflydelser fra omgivelserne, som f.eks. røg, støv, rystelser, kemikalier, fugt, varme eller direkte sollys skal undgås. Brug kun makulatoren i lukkede rum og under de tilladte omgivelsesbetingelser, der er angivet i de **tekniske data**. Overhold de følgende anvisninger, så makulatoren altid fungerer som ønsket.



Læs brugervejledningen igennem før brug.



Hold langt hår væk fra makulatoren.



Hold løse dele fra tøj, smykker eller andre løse genstande væk fra makulatoren.



Hold slips og halstørklæder væk fra makulatoren.



Generel henvisning til mulige farer, som kræver opmærksomhed.



Advarsel! Hold kropsdele væk fra bevægelige dele.

Denne maskine må ikke bruges af børn. Undgå at hænder, tøj eller hår kommer i berøring med indtræksåbningen. Træk stikket ud, hvis du ikke bruger maskinen i længere tid. Der er farlige bevægelige dele i denne maskine. Hold kropsdele væk fra bevægelige dele.



Grib aldrig direkte ind i indtrækket.



Hold børn og husdyr væk fra makulatoren.



Sprøjt aldrig brandfarligt gas hen mod makulatoren. Brug aldrig tryklufsprays.



Indfør maksimalt 8 ark samtidigt i indtrækket.



Forsigtig! Fare for kvæstelser på det skarpe skæreværk! Rør ikke!



Før kun kreditkort vertikalt ind i indtrækket.



Brug kun produktet indendørs.



Symbolet angiver, at det drejer sig om et produkt i klasse II (dobbeltisoleret). Tilslutning til elektrisk jord (stel) er ikke nødvendig.



Brug aldrig tryklufsprays. De kan antændes og forårsage alvorlige kvæstelser.



Fjern alle klips, hæfteklammer, elastikker og andre fremmedlegemer, inden materialet lægges ind.



Mærket "Geprüfte Sicherheit" (kontrolleret sikkerhed) eller GS-mærket sikrer, at produktet opfylder kravene i den tyske produktsikkerhedslov (ProdSG). GS-mærket angiver, at produktet ikke er til fare for brugerens sundhed og sikkerhed, hvis det anvendes i overensstemmelse med formålet eller ved forkert brug, der kan forudses. Det er et frivilligt sikkerhedsmærke, som udstedes af en egnet kontrolinstans.



Mærket "Geprüfte Sicherheit" (kontrolleret sikkerhed) eller GS-mærket sikrer, at produktet opfylder kravene i den tyske produktsikkerhedslov (ProdSG). GS-mærket angiver, at produktet ikke er til fare for brugerens sundhed og sikkerhed, hvis det anvendes i overensstemmelse med formålet eller ved forkert brug, der kan forudses. Det er et frivilligt sikkerhedsmærke, som udstedes af en egnet kontrolinstans.

Kontrol af emballagens indhold

Kontrollér indholdet af makulatorens emballage, før makulatoren tages i brug.

Mangler der noget, eller er noget blevet beskadiget, må makulatoren ikke bruges. Henvend dig til vores service.

- Makulator OneShred Auto 80CC med opsamlingsbeholder til affald
- Brugervejledning

Oversigt over din makulator

Det følgende billede viser en oversigt over din makulator.

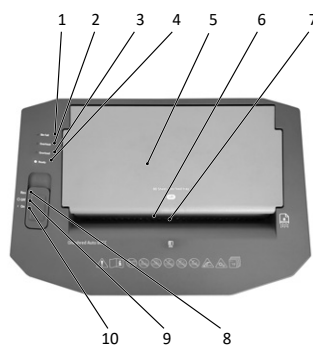

1	Statuslampe "Bin full" (opsamlingsbeholder fuld)
2	Statuslampe "Overheat" (overophedning)
3	Statuslampe "Overload" (overbelastning)
4	Statuslampe "Ready" (klar)
5	Automatisk indtræk (lukket)
6	Manuelt indtræk
7	Indtræk til kreditkort
8	Tænd-/slukkontakt "Rev" (baglæns kørsel)
9	Tænd-/slukkontakt "Off" (Sluk)
10	Tænd-/slukkontakt "On" (Tænd)



11	Automatisk indtræk (åbnet)
12	Tapper til det øverste dæksel (Access panel 1)
13	Tapper til det nederste dæksel (Access panel 2)
14	Strømkabel

15	Opsamlingsbeholder
16	Rude

Der kan være findelte papirstykker inde i makulatoren og opsamlingsbeholderen. Det er normalt. Alle HP-makulatorer testes på fabrikken for at sikre kvaliteten.

Stil makulatoren op, og tag den i brug

Din makulator fungerer kun sammen med opsamlingsbeholderen. Stil ikke makulatoren i nærheden af varme kilder, og hold en afstand på mindst 10 cm til væggen. På den måde bliver makulatoren kølet nok af.

- 1 Placer makulatoren stabilt på en plan, vandret overflade og i nærheden af en let tilgængelig stikdåse.
- 2 Skub opsamlingsbeholderen ind i maskinen. Opsamlingsbeholderen går i hak med et klik. Sidder opsamlingsbeholderen ikke korrekt i maskinen, kan makulatoren ikke tændes.

Brug udelukkende det medleverede strømkabel.

Sæt stikket i kontakten.

Tænd for maskinen ved at sætte tænd-/slukkontakten på "On".

➔ Statuslampen "Ready" lyser blå.

➔ Makulatoren er sat i drift.

Betjening af makulatoren

Makulatoren finder materialet automatisk. Makulatoren betjenes med tasterne oven på maskinen.

Vær opmærksom på den maksimale tilladte skæreydelse samt andre oplysninger i de **tekniske data**.



Advarsel!

Denne maskine må ikke bruges af børn. Undgå at hænder, tøj eller hår kommer i berøring med indtræksåbningen. Træk stikket ud, hvis du ikke bruger maskinen i længere tid. Der er farlige bevægelige dele i denne maskine. Hold kropsdele væk fra bevægelige dele.



OBS!

Fjern alle klips, hæfteklammer, elastikker og andre fremmedlegemer, inden materialet lægges ind. Læg ikke uåbnede eller foldede breve ind i det automatiske indtræk. Makuler enkelte ark i det manuelle indtræk.

Manuel findeling af materiale

Vigtigt!

Tingskader pga. materialekøl! Vær opmærksom på det manuelle indtræks maksimale skæreydelse. Det anbefales højst at lægge 8 ark ind ad gangen eller et enkelt kreditkort.

1 Før materialet, der skal findeles, ind i midten af det manuelle indtræk.

- Det manuelle indtræk trækker automatisk materialet ind, finder det og stopper, når der ikke føres mere materiale ind.

i Det manuelt indtræk har en arbejds cyklus på 3 minutter

Findeling af materiale via automatisk indtræk

1  Tag fat i den forreste kant på det automatiske indtræk, og åbn det helt.

2  Læg op til 80 stykker papir ind i det automatiske indtræk.

- Materialet trækkes enkeltvist ind og findeles.
- Maskinen stopper, når der ikke er mere materiale i det automatiske indtræk.

i Det automatiske indtræk har en arbejds cyklus på 10 minutter.

Sluk for makulatoren

Sluk for makulatoren, når den ikke længere skal bruges.

- 1 Sluk for maskinen ved at sætte tænd-/slukkkontakten på "Off".
→ Makulatoren er slukket.
- 2 Træk stikket ud af stikdåsen, hvis makulatoren ikke skal bruges over en længere tid.

Tømning af opsamlingsbeholder

Opsamlingsbeholderens niveau overvåges af en sensor. Når niveauet er højt, lyser statuslampen "Bin full" rødt. Makulatoren skæreværk stopper, og opsamlingsbeholderen skal tømmes. Opsamlingsbeholderens niveau kan kontrolleres på ruden.

- 1 Sluk for maskinen ved at trykke på tænd-/sluktasten "Power (On/Off)".
- 2 Træk opsamlingsbeholderen ud af maskinen.
- 3 Tøm opsamlingsbeholderen.
- 4 Skub opsamlingsbeholderen ind i maskinen.
→ Opsamlingsbeholderen går tydeligt i hak.
→ Du har tømt opsamlingsbeholderen.

Tekniske data

Model	OneShred Auto 80CC
Strømforsyning	230 V~, 50 Hz, 1.8 A, 414 W
Maks. omgivelses-temperatur [°C]	25

Automatisk indtræk: Kontinuerlig drift (min)/afkøling (min)	10 / 40
Manuelt indtræk: Kontinuerlig drift (min)/afkøling (min)	3 / 40

Vi erklærer, at denne maskine opfylder kravene til sikkerhedsniveau P-4 iht. DIN 66399 ved makulering af dokumenter.

P-4: Anbefales til datamedier med meget følsomme og fortrolige oplysninger. Partikelstørrelse ≤ 160 mm² og til regelmæssige partikler: Strimmelbredde ≤ 6 mm (f.eks. partikelstørrelse 4 x 40 mm).

Øvrige kapitler

i Information om nedenstående emner findes på følgende internetadresse:

- www.hp.com/officeequipment
- Hvis noget ikke fungerer
 - Fjernelse af materialerester
 - Rengøring af makulator
 - Henvisninger til opbevaring

Bortskaffelse

 Find ud af, hvilke muligheder du har for at få brugte apparater gratis tilbage fra din forhandler.

 Dette symbol betyder, at affald af elektrisk og elektronisk udstyr ikke må bortskaffes sammen med husholdningsaffaldet ifølge lovgivningen. Udstyret skal afleveres til det kommunale renovationsselskab.

 Vær opmærksom på emballagens mærkning ved sortering af affald. Materialet er angivet med en forkortelse (b) og et nummer (a) med følgende betydning: 1-7: Plast / 20-22: Papir og pap / 80-98: Kompositmateriale.

 Bortskaf emballagen i overensstemmelse med lokale forskrifter.

 Emballagen består af miljøvenlige materialer, som kan bortskaffes via de lokale genbrugsstationer. Du kan få oplysning om muligheder for bortskaffelse på dit kommunekontor.

 Logoet gælder kun i Italien.

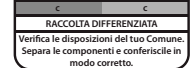

 Cet appareil se recycle. Points de collecte sur www.quefairemesdechets.fr. Privilégiez la réparation ou le don de votre appareil !

 A DÉPOSER EN MAGASIN À DÉPOSER EN DÉCHÈTERIE OU. Triman-logoet gælder kun i Frankrig.

Triman-logoet gælder kun i Frankrig.

Garantie

Kære kunde,

Vi glæder os over, at du har besluttet dig for at købe dette apparat.

Ved en defekt bedes du aflevere apparatet sammen med købsnotaen og den originale emballage i den forretning, hvor du har købt apparatet.

Overensstemmelseserklæring

 CE-mærket på maskinen bekræfter overensstemmelsen.

 UKCA-mærket på produktet bekræfter overensstemmelsen.

Overensstemmelseserklæringen findes på www.hp.com/officeequipment.

Producent

GO Europe GmbH
Zum Kraftwerk 1
45527 Hattingen
Tyskland
www.go-europe.com
www.hp.com/officeequipment

ES Trituradora de documentos

Leer el manual de instrucciones

 Lea el manual de instrucciones atentamente y tenga en cuenta las advertencias relativas al manejo de la destructora de documentos. Guarde el manual de instrucciones para cualquier utilización posterior. Encontrará un manual de instrucciones detallado con más indicaciones como, por ejemplo, los datos técnicos, en Internet en:

www.hp.com/officeequipment

Uso previsto

La destructora de documentos ha sido concebida para triturar papel y tarjetas de crédito. La destructora de documentos ha sido concebida exclusivamente para el uso particular en habitaciones cerradas.

Cualquier otro uso será considerado no previsto. Se prohíbe expresamente cualquier modificación o transformación; estas implican la pérdida de la garantía.

Tener en cuenta las advertencias de seguridad

Lea y tenga en cuenta las advertencias de aviso para protegerse a sí mismo y al medio ambiente.

 **¡Aviso!** Peligro de lesiones provocado por el mecanismo de arrastre. Los objetos sueltos se pueden quedar enganchados en la entrada y provocar lesiones. Evite, en todo caso, que los dedos, el pelo, las bufandas, las corbatas, la bisutería, etc. se acerquen a la entrada.



¡Aviso!

Existe peligro de sufrir lesiones provocadas por descargas eléctricas. El

manejo erróneo de la destructora de documentos puede provocar descargas eléctricas. Se prohíbe expresamente cualquier modificación o transformación de la destructora de documentos por cuenta propia. No utilice la destructora de documentos si el cable de red presenta daños. Apague la destructora de documentos y saque la clavija de alimentación en caso de observar cualquier daño o funcionamiento incorrecto. Encomiende las reparaciones exclusivamente a personal especializado cualificado. Emplace la destructora de documentos cerca de una toma de corriente fácilmente accesible para que se pueda separar la destructora de documentos rápidamente de la red de corriente, en caso de emergencia. Jamás se debe tocar con las manos húmedas. Evitar cualquier contacto con agua. Saque siempre la clavija de alimentación cuando no se vaya a utilizar el aparato. Utilice exclusivamente el cable de red suministrado.



¡Aviso!

Peligro de asfixia provocado por piezas pequeñas, materiales de embalaje o películas de protección. Los niños pueden ingerir piezas pequeñas, materiales de embalaje o películas de protección. Mantener a los niños alejados del aparato y de su embalaje.



¡Aviso!

Los niños a partir de ocho años y las personas con capacidades físicas, sensoriales o psíquicas limitadas o sin la experiencia y/o el conocimiento suficiente, podrán utilizar este aparato únicamente bajo supervisión, o en caso de haber recibido instrucciones acerca del uso seguro del aparato y de haber comprendido los peligros resultantes. Los niños no deben jugar con el dispositivo. Los niños no deben llevar a cabo ni la limpieza ni el mantenimiento del aparato, a no ser que lo hagan bajo supervisión.



¡Precaución!

Existe peligro de tropezarse si el cable de red no está instalado correctamente.

Instale el cable de red de tal modo que nadie pueda tropezar. Preste atención a que no se produzcan daños ni en la clavija de alimentación ni en el cable de red.



¡Importante!

Se pueden producir daños materiales. Evitar las influencias ambientales como, por ejemplo, humo, polvo, vibraciones, sustancias químicas, humedad, calor o radiación solar directa. Utilice la destructora de documentos solo en locales cerrados y dentro de las condiciones ambientales admisibles indicadas en los **Datos técnicos**. Tenga en cuenta las siguientes advertencias para que su destructora de documentos funcione siempre cumpliendo sus expectativas.



Lea detenidamente el manual de instrucciones antes de la puesta en servicio.



Mantenga alejado el pelo largo de la destructora de documentos.



Mantenga alejadas de la destructora de documentos las partes sueltas de la ropa, bisutería u otros objetos sueltos.



Mantenga alejadas las corbatas y bufandas de la destructora de documentos.



Advertencia general sobre posibles peligros que requieren su atención especial.



¡Aviso! Mantenga las partes del cuerpo alejadas de las piezas en movimiento. Este dispositivo no está previsto para ser usado por niños. Evite cualquier contacto con la apertura de entrada con las manos, la ropa o el pelo. Desconecte el cable de alimentación cuando no vaya a utilizar el aparato durante un período prolongado. Este aparato contiene piezas móviles peligrosas. Mantenga las partes del cuerpo alejadas de las piezas móviles.



No introduzca las manos directamente en la entrada de papel.



Mantenga alejados los niños y las animales domésticos de la destructora de documentos.



No proyecte gases inflamables en sentido a la destructora de documentos. Jamás utilice aerosoles de aire a presión.



Como máximo puede introducir 8 hojas al mismo tiempo en la entrada.



¡Precaución! ¡Peligro de lesiones provocado por el cabezal destructor afilado! ¡No tocar!



Introduzca las tarjetas de crédito solo en sentido vertical.



Utilice el producto solo en habitaciones interiores.



El símbolo indica que el diseño del producto corresponde al tipo de protección II (doble aislamiento). No se requiere una conexión de seguridad a la puesta a tierra eléctrica (masa).



Jamás utilice aerosoles de aire a presión. Se pueden encender y provocar lesiones graves.



Retire todos los clips o grapas, cintas de goma y otros objetos extraños antes de introducir el material.



El sello "Seguridad probada" (marca GS) certifica que el producto cumple con los requisitos de la Ley alemana de seguridad de productos (ProdSG). La marca GS indica que la seguridad y la salud del usuario no están en peligro si el producto etiquetado se utiliza según lo previsto o si se produce una aplicación errónea previsible. Se trata de una marca de seguridad voluntaria emitida por un instituto de pruebas adecuado.

Comprobar el contenido del embalaje

Compruebe el contenido del embalaje de su destructora de documentos antes de ponerla en servicio. Si falta algo o si detecta algún daño, no debe poner la destructora de documentos en servicio bajo ninguna circunstancia. Póngase en contacto con nuestro Servicio Técnico.

- Destruidora de documentos OneShred Auto 80CC con depósito de recogida para material cortado
- Manual de instrucciones

La destructora de documentos en detalle

La siguiente figura muestra la destructora de documentos en detalle.

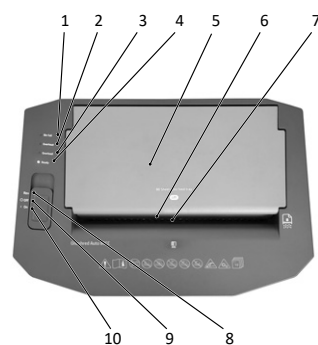

1	LED de estado "Bin full" (depósito de recogida lleno)
2	LED de estado "Overheat" (sobrecalentamiento)
3	LED de estado "Overload" (sobrecarga)
4	LED de estado "Ready" (preparado)
5	Entrada automática (cerrada)
6	Entrada manual
7	Entrada de tarjetas de crédito
8	Interruptor deslizante de conectar/desconectar "Rev" (retroceso)
9	Interruptor deslizante de conectar/desconectar "Off" (desconectado)
10	Interruptor deslizante de conectar/desconectar "On" (conectado)



11	Entrada automática (abierta)
12	Pasadores de acceso para la placa de acceso superior (Access panel 1)
13	Pasadores de acceso para la placa de acceso inferior (Access panel 2)
14	Cable de red
15	Depósito de recogida
16	Ventana de control visual

¡ En el interior de la destructora de documentos y del depósito de recogida pueden encontrarse trozos de papel triturados. Esto es completamente normal. Todas las destructoras de documentos HP se verifican en fábrica para asegurar la calidad.

Instalar y poner en servicio la destructora de documentos

La destructora de documentos solo funciona con el depósito de recogida. No coloque la destructora de documentos cerca de fuentes de calor y mantenga una distancia de al menos 10 cm hasta la pared. Así se consigue que la destructora de documentos esté suficientemente refrigerada.

- 1 Coloque la destructora de documentos de forma segura sobre una superficie horizontal plana y cerca de una toma de corriente fácilmente accesible.
- 2 Inserte el depósito de recogida en el aparato. El depósito de recogida encaja de forma audible con un clic. Si el depósito de recogida no se encuentra colocado correctamente en el aparato, no es posible encender la destructora de documentos.

- 3 Utilice exclusivamente el cable de red suministrado.
- 3 Conecte la clavija de alimentación a la toma de corriente.

- 4 Encienda el aparato cambiando el interruptor deslizante de conectar/desconectar a la posición "On".
 - ➔ El LED de estado "READY" se ilumina en azul.
 - ➔ La destructora de documentos se ha puesto correctamente en servicio.

Manejo de la destructora de documentos

La destructora de documentos trabaja con destrucción automática. La destructora de documentos se maneja con los botones de control situados en el lado superior del aparato. Tenga en cuenta la máxima capacidad de corte admisible y las demás especificaciones que figuran en los **datos técnicos**.

¡Aviso! Este dispositivo no está previsto para ser usado por niños. Evite cualquier contacto con la apertura de entrada con las manos, la ropa o el pelo. Desconecte el cable de alimentación cuando no vaya a utilizar el aparato durante un período prolongado. Este aparato contiene piezas móviles peligrosas. Mantenga las partes del cuerpo alejadas de las piezas móviles.

¡Atención! Retire todos los clips o grapas, cintas de goma y otros objetos extraños antes de introducir el material. No introduzca cartas dobladas o sin abrir en la entrada automática. Destruya las hojas de una en una en la entrada manual.

Destruir material manualmente

¡Importante! ¡Los atascos de material pueden provocar daños materiales! Tenga en cuenta la capacidad máxima de corte de la entrada manual. Se recomienda introducir como máximo 8 hojas en una pasada o una sola tarjeta de crédito.

- 1 Introduzca el material a destruir por el medio de la entrada manual.

- La entrada manual recoge el material automáticamente, lo tritura y se detiene cuando se deja de introducir material.

i El ciclo de trabajo para la entrada manual es de 3 minutos.

Triturar el material a través de la entrada automática

1  Coja la entrada automática por su borde delantero y ábrala por completo.

2  Introduzca hasta 80 hojas de papel en la entrada automática.

- El material es arrastrado y triturado paso a paso.
- El aparato se detiene cuando no queda más material en la entrada automática.

i El ciclo de trabajo para la entrada automática es de 10 minutos.

Apagar la destructora de documentos

Apague la destructora de documentos cuando no la necesite.

- 1** Apague el aparato cambiando el interruptor deslizante de conectar/desconectar a la posición "Off".
 - Usted ha apagado la destructora de documentos correctamente.
- 2** Desconecte el cable de alimentación de la toma de corriente cuando no vaya a utilizar la destructora de documentos durante un período prolongado.

Vaciado del depósito de recogida

Un sensor se encarga de vigilar el nivel de llenado del depósito de recogida. Si el nivel de llenado es alto, se ilumina el LED de estado "Bin full" en rojo. El cabezal destructor de la destructora de documentos se detiene y se debe vaciar el depósito de recogida. Se puede comprobar el nivel de llenado del depósito de recogida a través de la ventana de control visual.

- 1** Apague el aparato pulsando la tecla de conectar/desconectar "Power (On/Off)".
- 2** Saque el depósito de recogida del aparato.
- 3** Vacíe el depósito de recogida.
- 4** Inserte el depósito de recogida en el aparato.
 - El depósito de recogida encaja de forma audible.
 - El depósito de recogida se ha vaciado correctamente.

Datos técnicos

Modelo	OneShred Auto 80CC
Alimentación eléctrica	230 V~, 50 Hz, 1,8 A, 414 W
Máxima temperatura ambiente [°C]	25
Entrada automática: Servicio permanente (min) / período de enfriamiento (min)	10 / 40
Entrada manual: Servicio permanente (min) / período de enfriamiento (min)	3 / 40

Declaramos que este dispositivo cumple con los requisitos del nivel de seguridad P-4 según norma DIN 66399 al destruir documentos.

P-4: Recomendado para soportes de datos con datos especialmente sensibles y confidenciales. Área de partículas de material ≤ 160 mm² y para partículas regulares: anchura de tira ≤ 6 mm (p. ej. partículas de 4 x 40 mm).

Capítulos adicionales

i Encontrará información referente a los siguientes capítulos en Internet en:

www.hp.com/officeequipment

- Si hay algo que no funciona
- Eliminar restos de material
- Limpiar la destructora de documentos
- Advertencias sobre el almacenamiento

Eliminación

 Infórmese sobre las posibilidades de recuperar los aparatos usados sin coste en su distribuidor.

 El símbolo adjunto significa que, debido a las disposiciones legales, los aparatos eléctricos y electrónicos usados deben eliminarse separándolos de la basura doméstica. Elimine el aparato a través del punto de recogida de su organismo de eliminación competente.

 En el etiquetado del material de embalaje, observe la clasificación de los residuos identificados con abreviaturas (a) y números (b) con el significado siguiente: 1–7: plástico / 20–22: papel y cartón / 80–98: materiales compuestos.

 Deseche los materiales de embalaje conforme a las prescripciones locales.

 El embalaje está hecho con materiales ecológicos que se pueden eliminar en los centros de reciclaje locales. Infórmese en su municipio sobre las posibilidades de la correcta eliminación.

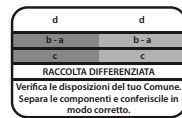

El logotipo solo es aplicable a Italia.



El logotipo Triman solo es aplicable para Francia.

Garantía

Estimado cliente:

Nos alegramos de que usted se haya decidido por este aparato.

En caso de un defecto devuelva el aparato junto con el justificante de compra y el embalaje original al lugar donde lo ha adquirido.

Declaración de conformidad

CE El símbolo CE en el aparato confirma la conformidad.

UK CA El mercado UKCA (Conformidad Evaluada del Reino Unido, por sus siglas en inglés) en el dispositivo confirma la conformidad.

Encontrará la declaración de conformidad en www.hp.com/officeequipment.

Fabricante

GO Europe GmbH
Zum Kraftwerk 1
45527 Hattingen,
Alemania
www.go-europe.com
www.hp.com/officeequipment

FI Asiakirjasilppuri

Lue käyttöohje

 Lue käyttöohje huolellisesti ja noudata asiakirjasilppurin käsittelyä koskevia ohjeita.

Säilytä käyttöohjetta huolellisesti myöhempää tarvetta varten. Yksityiskohtaiset käyttöohjeet, jotka sisältävät esim. tekniset tiedot, löytyvät seuraavasta internet-osoitteesta: www.hp.com/officeequipment

Määräystenmukainen käyttö

Asiakirjasilppuri soveltuu paperin ja luottokorttien silppuamiseen. Asiakirjasilppuri soveltuu vain yksityiskäyttöön suljetuissa tiloissa. Kaikki muu käyttö on määräystenvastaista käyttöä. Omavaltaiset muutokset tai lisäasennukset eivät ole sallittuja ja johtavat takuun raukeamiseen.

Huomioi turvallisuusohjeet

Lue varoitusohjeet ja noudata niitä ympäristön suojelemiseksi.

Varoitus!
Vammautumisvaara sisäänvetomekanismin vuoksi. Irralliset esineet voivat joutua syöttöaukkoon ja tästä voi aiheutua vammoja. Pidä sormet, hiukset, kaulahuivit, solmiot, korut jne. loitolla.

Varoitus!
Vammautumisvaara sähköiskun vuoksi. Asiakirjasilppurin virheellinen käsittely voi aiheuttaa sähköiskun. Omavaltaiset muutokset tai lisäasennukset asiakirjasilppuriin eivät ole sallittuja. Älä käytä asiakirjasilppuria, jos sen virtajohto on vioittunut. Kytke asiakirjasilppuri heti pois päältä ja irrota virtapistoke pistorasiasta, jos asiakirjasilppuri on vahingoittunut tai se ei toimi asianmukaisesti. Teetä korjaukset vain pätevällä ammattihenkilöllä. Aseta asiakirjasilppuri helposti käsiteltävän pistorasian lähelle, jotta asiakirjasilppuri voidaan hätätilanteessa irrottaa nopeasti sähköverkosta. Älä koskaan tartu märin käsin. Vältä kosketusta veteen.

Vedä pistoke aina irti pistorasiasta, kun laitetta ei käytetä. Käytä ainoastaan toimitukseen sisältyvää virtajohtoa.

Varoitus!
Pienosien, pakkausmateriaalien tai suojakelmujen aiheuttama tukehtumisvaara. Lapset voivat niellä pienosia, pakkausmateriaaleja tai suojakelmuja. Pidä lapset loitolla laitteesta ja sen pakkauksesta.

Varoitus!
Tätä laitetta voivat käyttää yli kahdeksanvuotiaat lapset ja sellaiset henkilöt, joiden fyysinen, sensorinen tai henkinen toimintakyky on alentunut tai joilla on puutteellinen kokemus ja/tai puutteelliset tiedot, jos heitä valvotaan tai heitä ohjeistetaan laitteen turvalliseen käyttöön ja he ymmärtävät käyttöön liittyvät mahdolliset vaarat. Lapset eivät saa leikkiä laitteella. Lapset eivät saa suorittaa puhdistus- ja huoltotoimia ilman valvontaa.

Huomio!
Virheellisesti asetetun virtajohtojen aiheuttama kompastumisvaara. Aseta virtajohto niin, ettei kukaan voi kompastua siihen. Varmista, etteivät virtapistoke ja virtajohto voi vahingoittua.

Tärkeää!
Aineelliset vahingot mahdollisia. Vältä ympäristövaiikutuksia, kuten esim. savua, pölyä, tärinää, kemikaaleja, kosteutta, kuumuutta tai suoraa auringonvaloa. Käytä asiakirjasilppuria vain suljetuissa tiloissa ja **teknisissä tiedoissa** mainituissa sallituissa ympäristöolosuhteissa. Huomioi seuraavat ohjeet, että asiakirjasilppuri toimii aina odotetulla tavalla.



Lue käyttöohje ennen käyttöönottoa.



Pidä pitkät hiukset loitolla asiakirjasilppurista.



Pidä vaatteiden irto-osat, korut ja muut irralliset esineet loitolla asiakirjasilppurista.



Pidä solmiot ja kaulahuivit loitolla asiakirjasilppurista.



Yleinen huomautus mahdollisista vaaroista, jotka on huomioitava erityisesti.



Varoitus! Pidä ruumiinosat kaukana liikkuvista osista.

Laitetta ei ole tarkoitettu lasten käyttöön. Vältä käsien, vaatteiden tai hiusten koskemista syöttöaukkoon. Irrota virtapistoke, jos laite on pitempään käyttämättä. Laitteessa on vaarallisia liikkuvia osia; pidä kehonosat loitolla liikkuvista osista.



Älä koskaan laita käsiäsi suoraan syöttöaukkoon.



Pidä lapset ja lemmikkieläimet loitolla asiakirjasilppurista.



Älä suihkuta palavaa kaasua asiakirjasilppurin suuntaan. Älä koskaan käytä paineilmasuihkeita.



Laita enintään 8 paperiarkkia samanaikaisesti syöttöaukkoon.



Huomio! Teräsväreunaisen leikkurin aiheuttama vammautumisaara! Älä koske!



Ohjaa luottokortit sisään vain pystyasennossa.



Käytä tuotetta vain sisätiloissa.



Symboli ilmaisee, että tuotteen rakenne vastaa suojausluokkaa II (kaksinkertainen eristys). Maadoitusuojaliitäntä ei ole tarpeen.



Älä koskaan käytä paineilmasuihkeita. Ne voivat syttyä ja aiheuttaa vakavia vammoja.



Poista kaikki paperiliittimet, niitit, kuminauhat ja muut ylimääräiset esineet ennen materiaalin syöttämistä.



GS-merkki ("Geprüfte Sicherheit") tarkoittaa, että tuote vastaa Saksan tuoteturvallisuuslain (ProdSG) vaatimuksia. GS-merkki ilmaisee, että käyttäjän turvallisuus ja terveys ei vaarannu, kun laitetta käytetään sen käyttötarkoituksen mukaisesti, eikä myöskään ennakoitavissa olevan väärinkäytön yhteydessä. Kyseessä on vapaaehtoinen turvallisuusmerkki, jonka myöntää soveltuva tarkastuslaitos.

Pakkauksen sisällön tarkastaminen

Tarkasta asiakirjasilppurin pakkauksen sisältö ennen kuin otat asiakirjasilppurin käyttöön.

Jos jotain puuttuu tai on vahingoittunut, ei asiakirjasilppuria missään tapauksessa saa ottaa käyttöön. Ota yhteyttä asiakaspalveluumme.

- OneShred Auto 80CC -asiakirjasilppuri jossa suikaleiden keräyssäiliö
- Käyttöohje

Asiakirjasilppuri yksityiskohtaisesti

Seuraavassa kuvassa asiakirjasilppuri esitetään yksityiskohtaisesti.

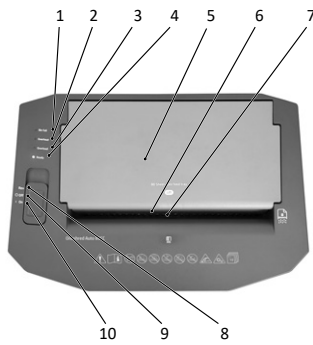

1	Merkkivalo "Bin full" (keräyssäiliö täynnä)
2	Merkkivalo "Overheat" (ylikuumeneminen)
3	Merkkivalo "Overload" (ylitäyttö)
4	Merkkivalo "Ready" (valmis)
5	Automaattinen syöttö (kiinni)
6	Manuaalinen syöttö
7	Luottokortin syöttö
8	Päälle/pois-liukukytin "Rev" (liike taaksepäin)
9	Päälle/pois-liukukytin "Off" (pois)

10	Päälle/pois-liukukytin "On" (päälle)
----	--------------------------------------



11	Automaattinen syöttö (auki)
12	Ylemmän syöttölevyn lukitusnastat (Access panel 1)
13	Alemmän syöttölevyn lukitusnastat (Access panel 2)
14	Virtajohto
15	Keräyssäiliö
16	Tarkistusikkuna

i Asiakirjasilppurin ja keräyssäiliön sisällä voi olla silputtuja paperinpaloja. Se on normaalia. Kaikki HP-asiakirjasilppurit testataan tehtaalla laadun varmistamiseksi.

Asiakirjasilppurin asettaminen paikalleen ja käyttöön ottaminen

Asiakirjasilppuri toimii vain keräyssäiliön kanssa. Älä aseta asiakirjasilppuria lämmönlähteiden lähelle ja varmista, että laitteen ja seinän väliin jää vähintään 10 cm tilaa. Näin asiakirjasilppurin jäähdytys toimii riittävästi.

1 Aseta asiakirjasilppuri tukevasti tasaiselle, vaakasuoralle pinnalle ja helposti ulottuvilla olevan pistorasian lähelle.

2 Työnnä keräyssäiliö laitteeseen. Keräyssäiliö lukittuu paikalleen kuuluvasti naksauttaen. Jos keräyssäiliö ei ole asianmukaisesti kiinni laitteessa, asiakirjasilppuria ei voi kytkeä päälle.

i Käytä ainoastaan toimitukseen sisältyvää virtajohtoa.

3 Liitä virtapistoke pistorasiaan.

4 Kytke laite päälle työntämällä päälle/pois-liukukytin asentoon "On".

→ Merkkivalo "Ready" palaa sinisenä.

→ Asiakirjasilppuri on otettu käyttöön.

Asiakirjasilppurin käyttö

Asiakirjasilppuri silppuaa automaattisesti. Asiakirjasilppuria käytetään laitteen päällä olevilla hallintapainikkeilla. Huomioi suurin sallittu leikkausteho ja muut **teknisissä tiedoissa** olevat eritelmät.



Varoitus!

Laitetta ei ole tarkoitettu lasten käyttöön. Vältä käsien, vaatteiden tai hiusten

koskemista syöttöaukkoon. Irrota virtapistoke, jos laite on pitempään käyttämättä. Laitteessa on vaarallisia liikkuvia osia; pidä kehonosat loitolla liikkuvista osista.



Huomio!



Poista kaikki paperiliittimet, niitit, kuminauhat ja muut ylimääräiset esineet ennen materiaalin syöttämistä. Älä aseta automaattiseen syöttölaitteeseen avaamattomia tai taitettuja kirjeitä. Silppua yksittäisiä arkkeja manuaalisella syötöllä.

Materiaalin silppuaminen manuaalisesti

Tärkeää!

Materiaaliruuhkasta aiheutuvat aineelliset vahingot! Huomioi manuaalisen syöttöaukon suurin sallittu leikkausteho. On suositeltavaa syöttää kerrallaan enintään 8 arkkia tai yksi luottokortti.

1 Ohjaa silputtava materiaali manuaalisen syöttöaukon keskelle.

→ Manuaalisen syöttöaukon sisäänvetomekanismi vetää materiaalin automaattisesti sisään, silppuaa sen ja pysähtyy, kun materiaalia ei enää syötetä.



Manuaalinen syöttölaitteen käyttöaika on 3 minuuttia.

Materiaalin silppuaminen automaattisella syötöllä



1 Tartu automaattisen syöttölaitteen etureunaan ja avaa se kokonaan.



2 Aseta automaattiseen syöttölaitteeseen enintään 80 paperiarkkia.

→ Materiaali vedetään sisään yksitellen ja silputaan.

→ Laite pysähtyy, kun automaattisessa syöttölaitteessa ei ole enää materiaalia.



Automaattisen syöttölaitteen käyttöaika on 10 minuuttia.

Asiakirjasilppurin kytkeminen pois päältä

Kytke asiakirjasilppuri pois päältä, kun et enää tarvitse asiakirjasilppuria.

1 Kytke laite pois päältä työntämällä päälle/pois-liukukytin asentoon "Off".

→ Asiakirjasilppuri on kytketty pois päältä.



2 Vedä virtapistoke irti pistorasiasta, kun asiakirjasilppuria ei aiota käyttää pitkään aikaan.

Keräyssäiliön tyhjennys

Anturi valvoo keräyssäiliön täyttö-tasoa. Kun täyttöaste on korkea, merkkivalo "Bin full" palaa punaisena. Asiakirjasilppurin leikkuri pysähtyy ja keräyssäiliö on tyhjennettävä. Keräyssäiliön täyttötaso voidaan tarkistaa tarkistusikkunasta.

- 1 Kytke laite pois päältä painamalla virtapainiketta "Power (On/Off)".
- 2 Vedä keräyssäiliö ulos laitteesta.
- 3 Tyhjennä keräyssäiliö.
- 4 Työnnä keräyssäiliö laitteeseen.
 - Keräyssäiliö lukittuu paikalleen kuuluvasti.
 - Keräyssäiliö on tyhjennetty.

Tekniset tiedot

Malli	OneShred Auto 80CC
Virransyöttö	230 V~, 50 Hz, 1,8 A, 414 W
Maks. ympäristön lämpötila [°C]	25
Automaattinen syöttö: Jatkuva käyttö (min) / jäähtymisaika (min)	10 / 40
Manuaalinen syöttö: Jatkuva käyttö (min) / jäähtymisaika (min)	3 / 40

Vakuutamme, että tämä laite täyttää asiakirjoja hävitettäessä standardin DIN 66399 mukaisen turvallisuustason P-4 vaatimukset.

P-4: Suositellaan tietovälineille, jotka sisältävät erityisen arkoja ja luottamuksellisia tietoja. Silppukoko ≤ 160 mm² ja säännölliselle silpulle: suikaleveys ≤ 6 mm (esim. silppu 4 x 40 mm).

Lisätietoja

i Seuraavista aiheista löydät tietoja seuraavasta internet-osoitteesta: www.hp.com/officeequipment

- Häiriöiden esiintyessä
- Materiaalijäänteiden poistaminen
- Asiakirjasilppurin puhdistaminen
- Varastointia koskevia ohjeita

Hävitäminen

i Ota selvää mahdollisuuksista ottaa käytettyjä laitteita takaisin maksutta jälleenmyyjältäsi.

 Viereinen symboli tarkoittaa, että käytetyt sähkö- ja elektroniikkalaitteet on lain mukaan hävitettävä erillään kotitalousjätteestä. Toimita laite paikalliseen jätteenkäsittelypaikkaan hävitettäväksi.



Noudata jätteiden erottelussa pakkausmateriaalien merkintöjä. Ne on merkitty lyhenteillä (a) ja numeroilla (a), jotka tarkoittavat seuraavaa: 1–7: muovit / 20–22: paperi ja pahvi / 80–98: materiaaliyhdistelmät.



Hävitä pakkausmateriaalit paikallisten määräysten mukaisesti.



Pakkaukset on valmistettu ympäristöystävällisistä materiaaleista, jotka voit hävittää paikallisissa kierrätyspisteissä. Tiedustele kuntasi viranomaisilta oikeista hävitysmahdollisuuksista.

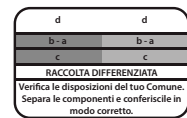

Logo on voimassa vain Italiassa.



FR Cet appareil se recycle. À DÉPOSER EN MAGASIN OU À DÉPOSER EN DÉCHÈTERIE. Points de collecte sur www.quefairemesdechets.fr Privilégiez la réparation ou le don de votre appareil !



Triman-logo on voimassa vain Ranskassa.

Kysymykset ja asiakaspalvelu

Arvoisa asiakas, kiitos, että olet päättänyt hankkia tämän tuotteen.

Jos se ei toimi odotetulla tavalla tai jos se on viallinen, ota yhteyttä siihen jälleenmyyjään, jolta laite on ostettu.

Vaatimustenmukaisuusvaakuutus



Laitteessa oleva CE-merkki vahvistaa vaatimustenmukaisuuden.



Laitteessa oleva UKCA-merkki vahvistaa vaatimustenmukaisuuden.

Vaatimustenmukaisuusvakuutus löytyy osoitteesta www.hp.com/officeequipment.

Valmistaja

GO Europe GmbH
Zum Kraftwerk 1
45527 Hattingen
Saksa
www.go-europe.com
www.hp.com/officeequipment

FR Destructeur de documents

Lire le mode d'emploi



Veillez lire attentivement ce mode d'emploi et respecter les consignes lorsque vous manipulez le destructeur de documents. Conservez le mode d'emploi pour pouvoir vous y référer ultérieurement.

Vous pouvez consulter un mode d'emploi plus détaillé contenant des informations complémentaires, telles que les données techniques, sur notre site internet :

www.hp.com/officeequipment

Utilisation conforme à l'usage prévu

Votre destructeur de documents est destiné au broyage de papier et de cartes de crédit. Il n'est conçu que pour un usage strictement domestique dans des espaces clos.

Toute autre forme d'utilisation n'est pas conforme à l'usage prévu. Il est interdit d'y apporter de son propre gré des modifications et des transformations : celles-ci entraînent la perte de garantie.

Respecter les consignes de sécurité

Veillez lire les consignes de sécurité et en tenir compte pour vous protéger, ainsi que pour respecter l'environnement.



Avertissement !

Risque de blessure dû au mécanisme d'introduction ! Des objets non attachés

peuvent se prendre dans la fente et provoquer des blessures. N'approchez pas doigts, cheveux, écharpes, cravates, bijoux, etc. de la fente d'insertion.



Avertissement !

Danger de mort par électrocution. Une manipulation incorrecte du destructeur

de documents peut entraîner une électrocution. Il est interdit d'y apporter de son propre gré des modifications et des transformations. Ne le faites pas fonctionner avec un câble d'alimentation défectueux. Déconnectez-le immédiatement en cas d'endommagements ou de fonctionnement incorrect et retirez la fiche de secteur de la prise de courant. Faites effectuer les réparations uniquement par du personnel spécialisé et qualifié. Placez le destructeur de documents à proximité d'une prise de courant facilement accessible pour pouvoir le couper rapidement du réseau en cas d'urgence. Ne jamais le toucher avec des mains humides. Éviter tout contact avec de l'eau. Retirez toujours la fiche de secteur quand vous ne vous servez pas de l'appareil. N'utilisez que le câble d'alimentation fourni.



Avertissement !

Risque d'étouffement lié à des petits objets, des films d'emballage ou de protection ! Les enfants peuvent les avaler. Tenir l'appareil et son emballage hors de portée des enfants.



Avertissement !

Cet appareil peut être utilisé par des enfants à partir de 8 ans et des personnes présentant une diminution de leurs aptitudes physiques, sensorielles ou mentales ou un manque d'expérience et/ou de connaissances si elles sont sous surveillance ou si on leur a enseigné l'utilisation sûre de l'appareil et si elles ont compris les dangers résultant de ce dernier. Ne laissez pas les enfants jouer avec l'appareil. Les enfants sans surveillance ne doivent pas nettoyer ou effectuer l'entretien de l'appareil.



Prudence !

Risque de trébucher à cause d'un câble posé de manière incorrecte. Poser celui-ci de sorte que personne ne puisse trébucher à cause de lui. Assurez-vous que la fiche et le câble ne puissent pas être endommagés.



Important !

Domage matériel éventuel. Éviter les impacts environnementaux tels que fumée, poussière, vibrations, produits chimiques, humidité, grande chaleur ou ensoleillement direct. N'utilisez le destructeur de documents qu'à l'intérieur et dans les conditions ambiantes tolérées mentionnées dans les **Données techniques**.

Les informations suivantes vous aident à ce que le destructeur de documents fonctionne toujours comme vous le voulez.



Veillez lire entièrement le mode d'emploi avant d'utiliser l'appareil.



N'approchez pas des cheveux longs du destructeur de documents.



N'approchez pas du destructeur des parties de vêtement volantes, des bijoux ou autres objets non attachés.



N'approchez pas cravates et écharpes du destructeur de documents.



Remarque générale sur des risques éventuels nécessitant votre attention particulière.



Avertissement ! Éloignez les parties du corps des pièces mobiles.

L'appareil n'est pas destiné à être utilisé par des enfants. Évitez tout contact de la fente d'insertion avec les mains, les vêtements ou les cheveux. Retirez la fiche de secteur si vous n'utilisez pas l'appareil pendant une période prolongée. Des éléments mobiles dangereux se trouvent dans cet appareil ; tenez les parties corporelles éloignées de ceux-ci.



N'introduisez jamais vos doigts dans la fente d'insertion.



Tenez-le hors de portée des enfants et des animaux domestiques.



Ne vaporisez pas de gaz combustibles dans sa direction. N'utilisez jamais de sprays à air comprimé.



Introduisez au maximum 8 feuilles en même temps dans la fente d'insertion.



Prudence ! Risque de blessure dû au bloc de coupe à arêtes vives ! Ne pas toucher !



N'introduisez les cartes de crédit que verticalement.



N'utilisez-le produit que dans des espaces intérieurs.



Ce symbole indique que la conception du produit correspond à la classe II de protection (double isolation). Un raccordement de sécurité de mise à la terre (masse) n'est pas nécessaire.



N'utilisez jamais de sprays à air comprimé. Ceux-ci peuvent s'enflammer et provoquer de graves blessures.



Avant d'insérer le support, retirez toutes les agrafes et tous les trombones, les élastiques et autres corps étrangers.



Le label "sécurité contrôlée" (marquage GS) certifie que ce produit répond aux exigences de la loi allemande sur la sécurité des produits (ProdSG). Le marquage GS indique que la sécurité et la santé de l'utilisateur ne sont pas mises en danger lorsque le produit est utilisé conformément à l'usage prévu et en cas d'utilisation incorrecte prévisible. Il s'agit d'un marquage de sécurité non obligatoire émis par le contrôle technique de Rhénanie (TÜV Rheinland).

Contrôler le contenu du coffret

Contrôlez le contenu de l'emballage de votre destructeur de documents avant de faire fonctionner ce dernier. N'utilisez en aucun cas l'appareil si une pièce manque ou est endommagée. Veuillez vous adresser à notre service après-vente.

- Destructeur de documents OneShred Auto 80CC avec corbeille pour réception des particules
- Mode d'emploi

Votre destructeur de documents en détail

La figure suivante représente votre destructeur de documents dans le détail.

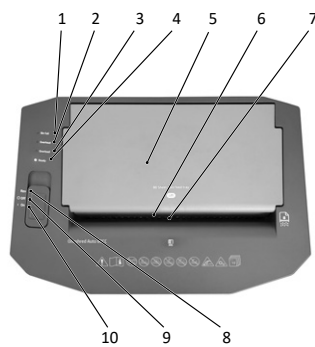

1	LED d'état "Bin full" (corbeille pleine)
2	LED d'état "Overheat" (surchauffe)
3	LEDs d'état "Overload" (surcharge)
4	LED d'état "Ready" (appareil opérationnel)
5	Insertion automatique (fermée)
6	Introduction manuelle
7	Insertion de cartes de crédit
8	Interrupteur à coulisse Marche/Arrêt "Rev" (Inversion)

9	Interrupteur à coulisse Marche/Arrêt "Off" (Arrêt)
10	Interrupteur à coulisse Marche/Arrêt "On" (Marche)



11	Insertion automatique (ouverte)
12	Broches de la plaque d'accès supérieure (Access panel 1)
13	Broches de la plaque d'accès inférieure (Access panel 2)
14	Câble d'alimentation
15	Corbeille
16	Fenêtre de contrôle

i Des morceaux de papier déchiquetés peuvent se trouver à l'intérieur du destructeur de documents et de la corbeille. Ceci est normal. Afin de garantir leur qualité, tous les destructeurs de documents HP sont soumis à des essais en usine.

Positionnement et mise en service du destructeur de documents

Votre destructeur de documents fonctionne uniquement avec la corbeille. Ne le posez pas à proximité d'une source de chaleur et maintenez une distance de 10 cm minimum par rapport au mur, ce qui lui permet un refroidissement suffisant.

- 1 Posez le destructeur de documents de façon stable sur une surface horizontale plane et à proximité d'une prise de courant facilement accessible.
- 2 Poussez le bac dans l'appareil. Le destructeur s'enclenche de façon audible en émettant un clic. S'il n'est pas placé correctement, vous ne pouvez pas allumer le destructeur.
- i** N'utilisez que le câble d'alimentation fourni.
- 3 Introduisez la fiche de secteur dans une prise de courant.
- 4 Branchez l'appareil en poussant l'interrupteur à coulisse Marche/Arrêt jusqu'à la position "On".
 - ➔ La LED d'état "Ready" devient bleue.

➔ Vous avez mis votre destructeur de documents en service.

Comment utiliser le destructeur de documents

Le destructeur de documents fonctionne avec destruction automatique. Vous pouvez utiliser l'appareil en appuyant sur les touches situées sur le dessus.

Respectez la capacité de coupe maximale et les autres spécifications mentionnées dans les **Données techniques**.



Avertissement ! L'appareil n'est pas destiné à être utilisé par des enfants. Évitez tout contact de la

fente d'insertion avec les mains, les vêtements ou les cheveux. Retirez la fiche de secteur si vous n'utilisez pas l'appareil pendant une période prolongée. Des éléments mobiles dangereux se trouvent dans cet appareil ; tenez les parties corporelles éloignées de ceux-ci.



Attention !



Avant d'insérer le support, retirez toutes les agrafes et tous les trombones, les élastiques et autres corps étrangers. N'introduisez pas de lettres fermées ou pliées dans l'insertion automatique. Détruisez des feuilles individuelles dans l'insertion manuelle.

Broyage manuel du support

Important !

Domage matériel en cas de bourrage du support ! Veuillez respecter la capacité de coupe maximale de l'insertion manuelle. Nous conseillons d'introduire un maximum de 8 feuilles par passage ou une seule carte de crédit à la fois.

- 1 Introduisez le support à broyer au centre de l'insertion manuelle.

➔ Celle-ci s'empare automatiquement du support, le déchiquette et s'arrête quand vous n'introduisez plus de support.



i Le cycle de fonctionnement de l'introduction manuelle est de 3 minutes.

Broyer le support à l'aide de l'insertion automatique

- 1 Saisissez le bord avant de l'insertion automatique et ouvrez la complètement.

- 2 Introduisez jusqu'à 80 feuilles de papier.

➔ Le support est inséré un par un puis détruit.

➔ L'appareil s'arrête quand il n'y a plus de support dans l'insertion automatique.

i Le cycle de fonctionnement de l'insertion automatique est de 10 minutes.

Débrancher le destructeur de documents

Débranchez le destructeur de documents si vous n'en n'avez plus besoin.

- 1 Débranchez l'appareil en poussant l'interrupteur à coulisse Marche/Arrêt jusqu'à la position "Off".
→ Vous avez débranché le destructeur.
- 2 Retirez la fiche de secteur de la prise de courant si vous n'utilisez pas l'appareil pendant une période prolongée.

Vidage de la corbeille

Un capteur contrôle le niveau de remplissage du bac. Quand le niveau de remplissage de la corbeille est élevé, la LED d'état "Bin full" devient rouge. Le bloc de coupe du destructeur s'arrête et vous devez vider le bac. Vous pouvez contrôler le niveau de remplissage à l'aide de la fenêtre.

- 1 Éteignez l'appareil en appuyant sur la touche Allumé/Éteint "Power (On/Off)".
- 2 Tirez la corbeille vers l'avant pour la faire sortir de l'appareil.
- 3 Videz régulièrement la corbeille.
- 4 Poussez le bac dans l'appareil.
→ Il s'enclenche de façon audible.
→ Vous avez vidé le bac.

Données techniques

Modèle	OneShred Auto 80CC
Alimentation en courant	230 V~, 50 Hz, 1.8 A, 414 W
Température ambiante max. [°C]	25
Insertion automatique: Fonctionnement permanent (min) / Temps de refroidissement (min)	10 / 40
Introduction manuelle: Fonctionnement permanent (min) / Temps de refroidissement (min)	3 / 40

Nous déclarons que cet appareil satisfait, pendant la destruction de documents, aux exigences du niveau de sécurité P-4 conformément à la norme DIN 66399.
P-4 : Recommandé pour les supports de données particulièrement sensibles et confidentielles. Surface des particules ≤ 160 mm² et pour des particules régulières : largeur de bandelette ≤ 6 mm (par ex. particules 4 x 40 mm).

Autres chapitres

i Vous trouverez des informations sur les chapitres suivants sur notre site internet :

- www.hp.com/officeequipment
- Si quelque chose ne fonctionne pas
 - Extraction des restes de documents
 - Nettoyage du destructeur de documents
 - Remarques relatives au stockage du destructeur de documents

Élimination

i Informez-vous sur les possibilités de reprise gratuite des appareils usagés chez de votre revendeur.

 Le symbole ci-contre signifie qu'en raison de dispositions légales, les appareils électriques et électroniques usagés ne doivent pas être éliminés avec les ordures ménagères. Veuillez apporter votre appareil au centre de collecte de l'organisme d'élimination des déchets de votre commune. Éliminez les matériaux d'emballage conformément aux règlements locaux.

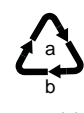
 Tenez compte du marquage sur les emballages lorsque vous triez les déchets ; ceux-ci sont dotés d'abréviations (b) et de numéros (a) signifiant ce qui suit : 1-7 : plastiques / 20-22 : papiers et cartons / 80-98 : composites.

 Les matériaux d'emballage doivent être éliminés conformément aux réglementations locales.

 L'emballage est constitué de matériaux recyclables que vous pouvez apporter à des centres de collecte locaux qui se chargent de son recyclage. Renseignez-vous sur les possibilités d'élimination des déchets auprès de l'administration locale.

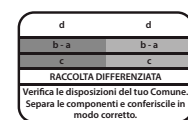
 Ce logo n'est valable que pour l'Italie.

 Cet appareil se recycle

À DÉPOSER EN MAGASIN À DÉPOSER EN DÉCHÈTERIE

Points de collecte sur www.quefairede-mesdechets.fr
Privilégiez la réparation ou le don de votre appareil !

 L'appareil et les matériaux d'emballage sont recyclables, éliminez-les séparément pour une meilleure gestion des déchets. Le logo Triman est valable en France uniquement. Points de collecte sur www.quefairede-mesdechets.fr
Privilégiez la réparation ou le don de votre appareil !

Garantie

Cher client, nous sommes très heureux que vous ayez choisi cet appareil.

En cas de défaut, veuillez retourner l'appareil dans son emballage d'origine et accompagné du bon d'achat au magasin où vous l'avez acheté.

Déclaration de conformité

 La conformité est attestée sur l'appareil par le marquage CE.

 La conformité est attestée sur l'appareil par le marquage UKCA (UK Conformity Assessed).

Vous trouverez la déclaration de conformité de ce produit sur le site www.hp.com/officeequipment.

Fabricant

GO Europe GmbH
Zum Kraftwerk 1
45527 Hattingen
Allemagne
www.go-europe.com
www.hp.com/officeequipment

GR Καταστροφάας εγγράφων

Διαβάστε τις Οδηγίες Χρήσης

 Διαβάστε προσεκτικά τις οδηγίες χρήσης και προσέξτε τις υποδείξεις κατά τον χειρισμό του καταστροφάας εγγράφων. Φυλάξτε τις Οδηγίες Χρήσης για μετέπειτα αναφορά.

Αναλυτικές Οδηγίες Χρήσης, με πρόσθετα στοιχεία όπως π.χ. τεχνικά στοιχεία, διατίθενται στο διαδίκτυο στην παρακάτω διεύθυνση:
www.hp.com/officeequipment

Χρήση σύμφωνη με τον προορισμό

Ο καταστροφάας εγγράφων σας ενδείκνυται για τον τεμαχισμό χαρτιού και πιστωτικών καρτών. Ο καταστροφάας εγγράφων προορίζεται αποκλειστικά για την ιδιωτική χρήση σε κλειστούς χώρους. Οποιαδήποτε άλλη χρήση θεωρείται μη ενδεδειγμένη. Αυθαίρετες μετατροπές ή τροποποιήσεις δεν επιτρέπονται και συνεπάγονται ακύρωση της εγγύησης.

Τηρείτε τις υποδείξεις ασφαλείας

Διαβάστε και προσέξτε τις υποδείξεις προειδοποίησης, για να προστατεύσετε εσάς και το περιβάλλον.

 **Προειδοποίηση!**
Κίνδυνος τραυματισμού από τον μηχανισμό τροφοδοσίας. Μη στερεωμένα αντικείμενα μπορεί να σφηνώσουν στην τροφοδοσία και να προκαλέσουν τραυματισμούς. Διατηρείτε τα δάκτυλα, τα μαλλιά, κασκόλ, γραβάτες, κοσμήματα κτλ. μακριά από την τροφοδοσία.

 **Προειδοποίηση!**
Κίνδυνος τραυματισμού από ηλεκτροπληξία. Ο λανθασμένος χειρισμός του καταστροφάας εγγράφων μπορεί να οδηγήσει σε ηλεκτροπληξία. Αυθαίρετες προσαρμογές ή μετατροπές στον μετατροπέα εγγράφων δεν επιτρέπονται. Μην λειτουργείτε τον καταστροφάας εγγράφων με φθαρμένο καλώδιο τροφοδοσίας. Απενεργοποιήστε αμέσως τον καταστροφάας εγγράφων σε περίπτωση ζημιών ή μη ενδεδειγμένης λειτουργίας και αποσυνδέστε το καλώδιο τροφοδοσίας. Επισκευές επιτρέπεται να εκτελούνται μόνο από εξειδικευμένο τεχνικό προσωπικό. Τοποθετήστε τον καταστροφάας εγγράφων κοντά σε μια εύκολα προσβάσιμη πρίζα, ώστε ο καταστροφάας εγγράφων να μπορεί να αποσυνδεθεί γρήγορα από το ηλεκτρικό δίκτυο σε περίπτωση έκτακτης ανάγκης. Ποτέ μην τον αγγίζετε με υγρά χέρια. Αποφύγετε οποιαδήποτε επαφή με το νερό. Αποσυνδέετε πάντα το φιλ τροφοδοσίας, όταν η συσκευή δεν χρησιμοποιείται. Χρησιμοποιείτε αποκλειστικά το συνοδευτικό καλώδιο τροφοδοσίας.



Προειδοποίηση!

Κίνδυνος ασφυξίας από μικροεξαρτήματα, υλικά συσκευασίας ή προστατευτικές μεμβράνες. Τα παιδιά μπορεί να καταπιούν μικρά μικροεξαρτήματα, υλικά συσκευασίας ή προστατευτικές μεμβράνες. Διατηρείτε τα παιδιά μακριά από τη συσκευή και τη συσκευασία της.



Προειδοποίηση!

Η παρούσα συσκευή μπορεί να χρησιμοποιηθεί από παιδιά ηλικίας οκτώ ετών και άνω και από άτομα με περιορισμένες σωματικές, αισθητήριες ή πνευματικές ικανότητες ή έλλειψη εμπειρίας ή/και γνώσης, όταν επιβλέπονται ή έχουν κατατοπιστεί αναφορικά με την ασφαλή χρήση της συσκευής και έχουν κατανοήσει τους κινδύνους που απορρέουν από τη συσκευή. Τα παιδιά δεν επιτρέπεται να πραγματοποιούνται από παιδιά χωρίς επίβλεψη.



Προσοχή!

Κίνδυνος παραπατήματος από ακατάλληλα τοποθετημένο καλώδιο τροφοδοσίας. Τοποθετήστε το καλώδιο τροφοδοσίας έτσι, ώστε να μην αποτελεί κίνδυνο παραπατήματος. Προσέξτε να μην προκληθούν ζημιές στο φις και στο καλώδιο τροφοδοσίας.



Σημαντικό!

Πιθανότητα υλικών ζημιών. Αποφύγετε περιβαλλοντικές επιδράσεις όπως π.χ. καπνός, σκόνη, δονήσεις, χημικές ουσίες, υγρασία, θερμότητα ή απευθείας έκθεση στον ήλιο.

Χρησιμοποιείτε τον καταστροφέα εγγράφων μόνο σε κλειστούς χώρους και εντός των συνθηκών περιβάλλοντος που ορίζονται στα **τεχνικά χαρακτηριστικά**.

Προσέξτε τις παρακάτω υποδείξεις, ώστε ο καταστροφέας εγγράφων να λειτουργεί πάντα με τον αναμενόμενο τρόπο.



Πριν από την έναρξη λειτουργίας διαβάστε τις Οδηγίες Χρήσης.



Μην πλησιάζετε τα μακριά μαλλιά στον καταστροφέα εγγράφων.



Διατηρείτε τα χαλαρά μέρη ενδυμάτων, κοσμημάτων ή άλλα χαλαρά αντικείμενα μακριά από τον καταστροφέα εγγράφων.



Μην πλησιάζετε γραβάτες και κασκόλ στον καταστροφέα εγγράφων.



Γενική υπόδειξη για πιθανούς κινδύνους, που απαιτούν αυξημένη προσοχή.



Προειδοποίηση! Κρατήστε τα μέρη του σώματος μακριά από τα κινούμενα μέρη.

Η συσκευή αυτή δεν προορίζεται για τη χρήση από παιδιά. Αποφύγετε την επαφή του ανοίγματος τροφοδοσίας με τα χέρια, με ρούχα ή με μαλλιά. Αποσυνδέστε το φις τροφοδοσίας, όταν η συσκευή δεν χρησιμοποιείται για μεγαλύτερο χρονικό διάστημα. Αυτή η συσκευή περιέχει επικίνδυνα κινούμενα μέρη, διατηρείτε τα μέρη του σώματος μακριά από τα κινούμενα μέρη.



Ποτέ μην βάζετε τα χέρια σας απευθείας στην τροφοδοσία.



Διατηρείτε τα παιδιά και τα κατοικίδια μακριά από τον καταστροφέα εγγράφων.



Μην ψεκάζετε εύφλεκτη αέρια προς την κατεύθυνση του καταστροφέα εγγράφων. Ποτέ μην χρησιμοποιείτε σπρέι πεπιεσμένου αέρα.



Εισάγετε ταυτόχρονα έως 8 φύλλα στην τροφοδοσία.



Προσοχή! Κίνδυνος τραυματισμού από τον αιχμηρό μηχανισμό κοπής! Μην αγγίζετε!



Εισάγετε τις πιστωτικές κάρτες μόνο κάθετα.



Χρησιμοποιείτε το προϊόν μόνο σε εσωτερικούς χώρους.



Το σύμβολο δηλώνει, ότι ο τρόπος κατασκευής του προϊόντος ανταποκρίνεται στην κατηγορία προστασίας II (διπλή μόνωση). Δεν απαιτείται σύνδεση ασφαλείας με την ηλεκτρική γείωση (γείωση).



Ποτέ μην χρησιμοποιείτε σπρέι πεπιεσμένου αέρα. Μπορεί να αναφλεγούν και να προκαλέσουν σοβαρούς τραυματισμούς.



Πριν από την τοποθέτηση του υλικού αφαιρέστε όλους τους συνδετήρες, τα λαστιχάκια και άλλα ξένα σώματα.



Η σφραγίδα "Ελεγμένη ασφάλεια" (σήμα GS) πιστοποιεί, ότι το προϊόν πληροί τις απαιτήσεις του γερμανικού νόμου για την ασφάλεια των προϊόντων (ProdSG). Το σήμα GS δείχνει, ότι κατά τη χρήση σύμφωνα με τον προορισμό και σε περίπτωση προβλέψιμης λαθασμένης χρήσης του προϊόντος που φέρει το σήμα, δεν κινδυνεύουν η ασφάλεια και υγεία του χρήστη. Πρόκειται για ένα πραγματικό σήμα ασφαλείας, το οποίο εκδόθηκε από ένα κατάλληλο ινστιτούτο δοκιμών.

Έλεγχος περιεχομένου συσκευασίας

Ελέγξτε το περιεχόμενο της συσκευασίας του καταστροφέα εγγράφων, προτού θέσετε σε λειτουργία τον καταστροφέα εγγράφων. Αν κάτι λείπει ή έχει υποστεί ζημιά, σε καμία περίπτωση μην θέσετε σε λειτουργία τον καταστροφέα εγγράφων. Απευθυνθείτε στην εξυπηρέτηση πελατών.

- Καταστροφέας εγγράφων OneShred 80CC με δοχείο συλλογής για το υλικό κοπής
- Οδηγίες Χρήσης

Ο καταστροφέας εγγράφων λεπτομερώς

Η παρακάτω εικόνα δείχνει αναλυτικά τον καταστροφέα εγγράφων.

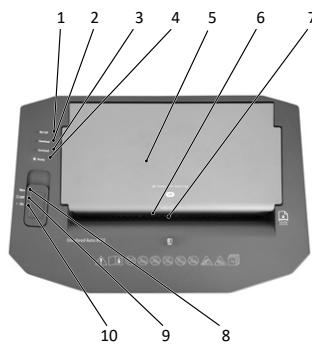

1	LED κατάστασης "Bin full" (Δοχείο συλλογής πλήρες)
2	LED κατάστασης "Overheat" (Υπερθέρμανση)
3	LED κατάστασης "Overload" (Υπερφόρτωση)
4	LED κατάστασης "Ready" (Σε ετοιμότητα)
5	Αυτόματη τροφοδοσία (κλειστή)
6	Χειροκίνητη τροφοδοσία
7	Τροφοδοσία πιστωτικών καρτών
8	Διακόπτης ενεργοποίησης/ απενεργοποίησης "Rev" (Αντίστροφη λειτουργία)

9	Διακόπτης ενεργοποίησης/ απενεργοποίησης "Off" (Απενεργοποίηση)
10	Διακόπτης ενεργοποίησης/ απενεργοποίησης "On" (Ενεργοποίηση)



11	Αυτόματη τροφοδοσία (ανοιχτή)
12	Πείροι πρόσβασης για την πάνω πλάκα πρόσβασης (Access panel 1)
13	Πείροι πρόσβασης για την κάτω πλάκα πρόσβασης (Access panel 2)
14	Καλώδιο τροφοδοσίας
15	Δοχείο συλλογής
16	Παράθυρο παρατήρησης

i Στο εσωτερικό του καταστροφέα εγγράφων και του δοχείου συλλογής μπορεί να υπάρχουν τεμαχισμένα κομμάτια χαρτιού. Αυτό είναι φυσιολογικό. Όλοι οι καταστροφείς εγγράφων HP ελέγχονται στο εργοστάσιο, ώστε να διασφαλιστεί η ποιότητα.

Τοποθέτηση και έναρξη λειτουργίας καταστροφέα εγγράφων

Ο καταστροφέας εγγράφων λειτουργεί μόνο με το δοχείο συλλογής. Μην τοποθετείτε τον καταστροφέα εγγράφων κοντά σε πηγές θερμότητας και διατηρείτε απόσταση τουλάχιστον 10 cm από τον τοίχο. Έτσι εξασφαλίζεται η επαρκής ψύξη του καταστροφέα εγγράφων.

1 Τοποθετήστε τον καταστροφέα εγγράφων σταθερά σε επίπεδη, οριζόντια επιφάνεια και κοντά σε μια εύκολα προσβάσιμη πρίζα.

2 Ωθήστε το δοχείο συλλογής μέσα στη συσκευή. Το δοχείο συλλογής ασφαλίσει με τον χαρακτηριστικό ήχο "κλικ". Αν το δοχείο συλλογής δεν εφαρμόζει σωστά στη συσκευή, ο καταστροφέας εγγράφων δεν μπορεί να ενεργοποιηθεί.

i Χρησιμοποιείτε αποκλειστικά το συνοδευτικό καλώδιο τροφοδοσίας.

3 Συνδέστε το φις στην πρίζα.

- 4** Ενεργοποιήστε τη συσκευή, μετακινώντας τον διακόπτη ενεργοποίησης/απενεργοποίησης στη θέση "On".
- ➔ Το LED κατάστασης "Ready" ανάβει μπλε.
 - ➔ Ο καταστροφέας εγγράφων τίθεται σε λειτουργία.

Χειρισμός καταστροφέα εγγράφων

Ο καταστροφέας εγγράφων λειτουργεί με αυτόματο τεμαχισμό. Ο χειρισμός του καταστροφέα εγγράφων πραγματοποιείται μέσω των πλήκτρων χειρισμού στην πάνω πλευρά της συσκευής.

Προσέξτε τη μέγιστη επιτρεπόμενη απόδοση κοπής και τις άλλες προδιαγραφές στα **τεχνικά στοιχεία**.



Προειδοποίηση!

Η συσκευή αυτή δεν προορίζεται για τη χρήση από παιδιά. Αποφύγετε την επαφή του ανοιγματος τροφοδοσίας με τα χέρια, με ρούχα ή με μαλλιά. Απουσνδέστε το φιν τροφοδοσίας, όταν η συσκευή δεν χρησιμοποιείται για μεγαλύτερο χρονικό διάστημα. Αυτή η συσκευή περιέχει επικίνδυνα κινούμενα μέρη, διατηρείτε τα μέρη του σώματος μακριά από τα κινούμενα μέρη.



Προσοχή!



Πριν από την τοποθέτηση του υλικού αφαιρέστε όλους τους συνδετήρες, τα λαστιχάκια και άλλα ξένα σώματα. Μην τοποθετείτε μη ανοιγμένους ή διπλωμένους φακέλους στην αυτόματη τροφοδοσία. Καταστρέψτε μεμονωμένα φύλλα στη χειροκίνητη τροφοδοσία.

Χειροκίνητος τεμαχισμός υλικού

Σημαντικό!

Υλικές ζημιές από συμφόρηση υλικού! Προσέξτε τη μέγιστη απόδοση κοπής της χειροκίνητης τροφοδοσίας. Συνιστάται να τοποθετούνται ταυτόχρονα έως 8 φύλλα ή μία πιστωτική κάρτα.

- 1** Εισάγετε το προς τεμαχισμό υλικό κεντρικά στη χειροκίνητη τροφοδοσία.
 - ➔ Η χειροκίνητη τροφοδοσία τραβά το υλικό αυτόματα, το τεμαχίζει και σταματά, όταν δεν τροφοδοτείται άλλο υλικό.

i Ο κύκλος εργασίας για την χειροκίνητη τροφοδοσία είναι 3 λεπτά.

Τεμαχισμός υλικού μέσω αυτόματης τροφοδοσίας

- 1**

 Κρατήστε το μπροστινό άκρο της αυτόματης τροφοδοσίας και ανοίξτε την πλήρως.

- 2**

 Τοποθετήστε έως 80 φύλλα χαρτί στην αυτόματη τροφοδοσία.

- ➔ Το υλικό τροφοδοτείται και τεμαχίζεται μεμονωμένα.
- ➔ Η συσκευή σταματά, όταν δεν υπάρχει άλλο υλικό στην αυτόματη τροφοδοσία.

i Ο κύκλος εργασίας για την αυτόματη τροφοδοσία είναι 10 λεπτά.

Απενεργοποίηση καταστροφέα εγγράφων

Απενεργοποιήστε τον καταστροφέα εγγράφων, όταν δεν χρειάζεστε πλέον τον καταστροφέα εγγράφων.

- 1** Απενεργοποιήστε τη συσκευή, μετακινώντας τον διακόπτη ενεργοποίησης/απενεργοποίησης στη θέση "Off".
 - ➔ Ο καταστροφέας εγγράφων απενεργοποιείται.

- 2** Τραβήξτε το φιν από την πρίζα, όταν ο καταστροφέας εγγράφων δεν χρησιμοποιείται για μεγαλύτερο χρονικό διάστημα.

Εκκένωση δοχείου συλλογής

Η στάθμη πλήρωσης του δοχείου συλλογής επιτηρείται από έναν αισθητήρα. Σε περίπτωση υψηλής στάθμης πλήρωσης ανάβει κόκκινο το LED κατάστασης "Bin full". Ο μηχανισμός κοπής του καταστροφέα εγγράφων σταματά και πρέπει να αδειάσετε το δοχείο συλλογής. Η στάθμη πλήρωσης του δοχείου συλλογής μπορεί να ελεγχθεί μέσα από το παράθυρο παρατήρησης.

- 1** Απενεργοποιήστε τη συσκευή, πατώντας το πλήκτρο ενεργοποίησης/απενεργοποίησης "Power (On/Off)".
- 2** Τραβήξτε το δοχείο συλλογής έξω από τη συσκευή.
- 3** Αδειάστε το δοχείο συλλογής.
- 4** Ωθήστε το δοχείο συλλογής μέσα στη συσκευή.
 - ➔ Το δοχείο συλλογής ασφαλίξει με χαρακτηριστικό ήχο.
 - ➔ Αδειάσατε το δοχείο συλλογής.

Τεχνικά στοιχεία

Μοντέλο	OneShred Auto 80CC
Τροφοδοσία ρεύματος	230 V~, 50 Hz, 1,8 A, 414 W
Μέγ. θερμοκρασία περιβάλλοντος [°C]	25
Αυτόματη τροφοδοσία: Συνεχής λειτουργία (min) / Διάρκεια κρυώματος (min)	10 / 40

Χειροκίνητη τροφοδοσία: Συνεχής λειτουργία (min) / Διάρκεια κρυώματος (min)	3 / 40
---	--------

Δηλώνουμε, ότι η παρούσα συσκευή πληροί κατά την καταστροφή εγγράφων τις προϋποθέσεις του επιπέδου ασφαλείας P-4 κατά DIN 66399.

P-4: Συνιστάται για μέσα αποθήκευσης δεδομένων με ιδιαίτερα ευαίσθητα και εμπιστευτικά δεδομένα. Επιφάνεια υλικών σωματιδίων ≤ 160 mm² και για κανονικά σωματίδια: πλάτος λωρίδων ≤ 6 mm (π.χ. σωματίδια 4 x 40 mm).

Περισσότερα κεφάλαια

i Πληροφορίες για τα παρακάτω κεφάλαια διατίθενται στο διαδικτυο στη διεύθυνση:

www.hp.com/officeequipment

- Όταν κάτι δεν λειτουργεί
- Απομάκρυνση υπολειμμάτων υλικού
- Καθαρισμός καταστροφέα εγγράφων
- Υπόδειξη για την αποθήκευση

Αποκομιδή



Ενημερωθείτε για τις δυνατότητες δωρεάν επιστροφής μεταχειρισμένων συσκευών από τον αντιπρόσωπό σας.



Το παρακείμενο σύμβολο σημαίνει ότι οι ηλεκτρικές και ηλεκτρονικές παλιές συσκευές και οι μπαταρίες

θα πρέπει να απορρίπτονται ξεχωριστά από τα οικιακά απορρίμματα, λόγω της ισχύουσας νομοθεσίας. Απορρίψτε τη συσκευή στο σημείο συλλογής του δημοτικού φορέα διαχείρισης απορριμμάτων.



Προσέξτε τη σήμανση του υλικού συσκευασίας κατά την ταξινόμηση των απορριμμάτων, τα οποία επισημαίνονται με συντομογραφίες (b) και αριθμούς (a) με την παρακάτω επεξήγηση: 1-7: πλαστικά / 20-22: χαρτί και χαρτόνι / 80-98: σύνθετα υλικά.



Απορρίψτε τα υλικά συσκευασίας σύμφωνα με τους τοπικούς κανονισμούς.



Η συσκευασία αποτελείται από φιλικό προς το περιβάλλον υλικό, το οποίο μπορείτε να απορρίψετε στα τοπικά σημεία ανακύκλωσης. Ενημερωθείτε από τον δήμο σας για τις επιλογές σωστής απόρριψης.

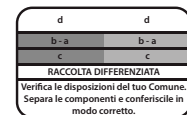

Το λογότυπο ισχύει μόνο για την Ιταλία.



Το λογότυπο Triman ισχύει μόνο για τη Γαλλία.

Εγγύηση

Αξιότιμε πελάτη,

Χαιρόμαστε που επιλέξατε αυτή τη συσκευή.

Σε περίπτωση βλάβης επιστρέψτε παρακαλώ αυτή τη συσκευή μαζί με την απόδειξη αγοράς της και συσκευασμένη στη γνήσια συσκευασία της εκεί όπου την αγοράσατε.

Δήλωση συμμόρφωσης



Το σήμα CE στη συσκευή επιβεβαιώνει τη συμμόρφωση.



Η σήμανση UKCA στη συσκευή επιβεβαιώνει τη συμμόρφωση.

Η δήλωση συμμόρφωσης διατίθεται στη διεύθυνση

www.hp.com/officeequipment.

Κατασκευαστής

GO Europe GmbH
Zum Kraftwerk 1
45527 Hattingen
Γερμανία
www.go-europe.com
www.hp.com/officeequipment

HR Uništavač dokumenata

Pročitajte upute za uporabu



Pažljivo pročitajte ove upute za uporabu i slijedite ih prilikom rukovanja Vašim uništavačem dokumenata. Sačuvajte ove upute, možda će Vam trebati kasnije.

Detaljne upute za uporabu s dodatnim informacijama poput tehničkih podataka, dostupne su na sljedećoj internetskoj stranici:

www.hp.com/officeequipment

Uporaba u skladu s namjenom

Vaš uništavač dokumenata prikladan je za usitnjavanje papira i kreditnih kartica. Uništavač dokumenata prikladan je isključivo za privatnu uporabu u zatvorenom prostoru.

Svaka drugačija uporaba smatra se neispravnom. Samoinicijativne promjene ili zahvati na stroju nisu dozvoljeni te kao posljedicu mogu imati gubitak garancijskog prava.

Slijedite sigurnosne upute

Pročitajte i imajte na umu upozorenja kako biste zaštitili sebe i okolinu.



Upozorenje!

Opasnost od ozljeda koje može uzrokovati uvlačni mehanizam. Labave predmete može zahvatiti uvlačni mehanizam, što može uzrokovati ozljede. Prste, kosu, šalove, kravate, nakit i sl. držite podalje od utora za umetanje materijala.



Upozorenje!

Opasnost od ozljeda uslijed strujnog udara. Pogrešno rukovanje uništavačem dokumenata može izazvati strujni udar. Samoinicijativne promjene ili zahvati na uništavaču dokumenata nisu dozvoljeni. Nemojte koristiti uništavač dokumenata ako je oštećen mrežni kabel. Ako postoje oštećenja na Vašem uništavaču dokumenata ili ako ne radi ispravno, odmah ga isključite i izvucite mrežni utikač. Prepustite popravke stručnom osoblju. Postavite uništavač dokumenata u blizini lako dostupne utičnice kako biste ga u hitnim slučajevima mogli brzo iskopčati iz struje. Uređaj nikada ne dodirujte mokrim rukama. Izbjegavajte svaki kontakt s vodom. Kada ne koristite uređaj, uvijek obavezno izvucite mrežni utikač. Rabite isključivo mrežni kabel koji ste dobili s uređajem.



Upozorenje!

Opasnost od gušenja malim dijelovima, ambalažnim materijalom ili zaštitnom folijom. Djeca mogu progutati male dijelove, ambalažni materijal ili zaštitnu foliju. Držite djecu podalje od uređaja i njegove ambalaže.



Upozorenje!

Djeca starija od osam godina i osobe s ograničenim psihičkim, senzoričkim i duševnim sposobnostima, kao i osobe koje nemaju dovoljno iskustva i/ili znanja, smiju koristiti ovaj uređaj uz nadzor ili ako su upućeni kako koristiti uređaj na siguran način te su upoznati s mogućim opasnostima. Djeca se ne smiju igrati ovim uređajem. Čišćenje i održavanje uređaja ne smiju izvoditi djeca bez nadzora odraslih.



Oprez!

Opasnost od spoticanja o neprikladno razvučeni mrežni kabel. Razvucite mrežni kabel tako da se o njega nitko ne može spotaknuti. Pazite da ne dođe do oštećenja na mrežnom utikaču i mrežnom kabeu.



Važno!

Moguć je nastanak materijalnih šteta. Izbjegavajte utjecaje okoline kao što su, primjerice, dim, prašina, trešnja, kemikalije, vlaga, vrućina ili izravna izloženost sunčevim zrakama. Rabite uništavač dokumenata samo u zatvorenim prostorijama i unutar dopuštenih uvjeta okoline navedenih u tehničkim podacima.

Kako bi Vaš uništavač dokumenata uvijek radio onako kako očekujete, slijedite sljedeće upute.



Prije puštanja u rad pročitajte upute za uporabu.



Ako imate dugu kosu, držite je podalje od uređaja.



Labave dijelove odjeće, nakit ili druge labave predmete držite podalje od Vašeg uništavača dokumenata.



Držite kravate i šalove podalje od Vašeg uništavača dokumenata.



Općenite informacije o mogućim opasnostima koje zahtijevaju posebnu pozornost.



Upozorenje! Držite dijelove tijela dalje od pokretnih dijelova.

Ovaj uređaj nije predviđen da ga koriste djeca. Izbjegavajte otvore za uvlačenje dodirivati rukama, odjećom ili kosom. Izvucite mrežni utikač, kada uređaj duže vremena ne koristite. U ovom uređaju se nalaze opasni pokretni dijelovi, držite dijelove tijela udaljeno od pokretnih dijelova.



Nikada ne posežite izravno u uvlačni mehanizam.



Djecu i domaće životinje držite podalje od Vašeg uništavača dokumenata.



Nemojte raspršivati zapaljive plinove u smjeru Vašeg uništavača dokumenata. Nikada nemojte koristiti sprejeve pod tlakom.



U utor stavljajte odjednom najviše 8 listova.



Oprez! Opasnost od ozljeda od oštrica mehanizma za rezanje! Ne dirajte!



Kreditne kartice umećite isključivo okomito.



Rabite proizvod isključivo u zatvorenim prostorima.



Simbol označava da dizajn proizvoda odgovara klasi zaštite II (dvostruka izolacija). Sigurnosni priključak na električno uzemljenje (masa) nije potreban.



Nikada nemojte koristiti sprejeve pod tlakom. Mogu se zapaliti i uzrokovati teške ozljede.



Prije umetanja medija uklonite sve spajalice, gumice i druge strane predmete.



Pečat "Provjerena sigurnost" (oznaka GS) potvrđuje da proizvod ispunjava zahtjeve njemačkog Zakona o sigurnosti proizvoda (ProdSG). Oznaka GS označava da sigurnost i zdravlje nisu ugroženi ako se proizvod koristi kako je predviđeno i ako se koristi na predvidljivo pogrešan način. Riječ je o dobrovoljnoj sigurnosnoj oznaci koju je izdao odgovarajući institut za ispitivanje.

Provjerite sadržaj ambalaže

Prije puštanja u rad Vašeg uništavača dokumenata provjerite sadržaj njegove ambalaže.

Ako nešto nedostaje ili je oštećeno, ni u kojem slučaju nemojte uključivati Vaš uništavač dokumenata. Kontaktirajte naš servis.

- Uništavač dokumenata OneShred Auto 80CC s kantom za izrezani materijal
- Upute za upotrebu

Dijelovi Vašeg uništavača dokumenata

Na sljedećoj slici prikazani su dijelovi Vašeg uništavača dokumenata.

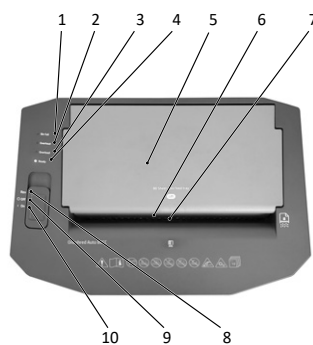

1	Status-LED "Bin full" (Spremnik pun)
2	Status-LED "Overheat" (Pregrijavanje)
3	LED status "Overload" (preopterećenje)
4	Status-LED "Ready" (Spremnost)
5	Automatsko uvlačenje (zatvoreno)
6	Ručno uvlačenje
7	Uvlačenje kreditne kartice

8	Klizni prekidač za uključivanje/isključivanje "Rev" (povratni hod)
9	Klizni prekidač za uključivanje/isključivanje "Off" (isklj.)
10	Klizni prekidač za uključivanje/isključivanje "On" (uklj.)



11	Automatsko uvlačenje (otvoreno)
12	Pristupne igle za gornju pristupnu ploču (Access panel 1)
13	Pristupne igle za donju pristupnu ploču (Access panel 2)
14	Mrežni kabel
15	Spremnik
16	Kontrolni prozorčić

U unutrašnjosti uništavača dokumenata i spremnika mogu se nalaziti usitnjeni komadići papira. To je uobičajeno. Svi uništavači dokumenata od tvrtke HP tvornički su testirani radi jamstva kvalitete.

Postavljanje uništavača dokumenata i puštanje u rad

Vaš uništavač dokumenata funkcionira samo sa spremnikom. Nemojte postavljati uništavač dokumenata u blizini izvora topline. Ostavite razmak do zida od najmanje 10 cm. Zahvaljujući tome će se uređaj moći dostatno ohladiti.

1 Postavite uništavač dokumenata u stabilan položaj na ravnoj, horizontalnoj površini i u blizini lako dostupne utičnice.

2 Gurnite spremnik u uređaj. Spremnik sjeda na mjesto uz karakterističan zvuk. Ako spremnik nije ispravno umetnut u uređaj, uništavač dokumenata nije moguće uključiti.

3 Rabite isključivo kabel koji ste dobili s uređajem.

Uključite mrežni utikač u utičnicu.

4 Uključite uređaj pomicanjem kliznog prekidača za uključivanje/isključivanje u položaj "On".

➔ Status-LED "Ready" svijetli u plavoj boji.

➔ Vaš uništavač dokumenata sada je spreman za rad.

Rukovanje uništavačem dokumenata

Vaš uništavač dokumenata radi s automatskim usitnjavanjem. Upravljanje uništavačem dokumenta vrši se putem komandnih tipki na gornjoj strani uređaja.

Pazite na najveći dozvoljenu snagu rezanja i druge specifikacije navedene u **tehničkim podacima**.



Upozorenje!

Ovaj uređaj nije predviđen da ga koriste djeca. Izbjegavajte otvore za uvlačenje dodirivati

rukama, odjećom ili kosom. Izvucite mrežni utikač, kada uređaj duže vremena ne koristite. U ovom uređaju se nalaze opasni pokretni dijelovi, držite dijelove tijela udaljeno od pokretnih dijelova.



Pozor!



Prije umetanja materijala uklonite sve spajalice, gumene trake i druga strana tijela. Ne stavljajte u automatski ulagač neotvorena ili presavijena pisma. Uništavajte pojedinačne listove u ručnom uvlačaču.

Ručno usitnjavanje materijala

Važno!

Materijalne štete uzrokovane zaglavljivanjem materijala! Obratite pažnju na maksimalni kapacitet rezanja ručnog uvlačenja. Preporuča se staviti maksimalno 8 listova odjednom, odnosno jednu kreditnu karticu.

1 Umetnite materijal za usitnjavanje po sredini otvora za ručno uvlačenje.

→ Mehанизam ručnog uvlačenja automatski uvlači materijal, usitnjava ga i zaustavlja se kada se materijal više ne ubacuje.



Radni ciklus za ručno uvlačenje je 3 minuta.

Usitnjavanje materijala putem automatskog uvlačenja

1  Primit prednji rub automatskog uvlačača i otvorite ga do kraja.

2  Stavite do 80 listova papira u automatski uvlačaču.

→ Materijal se uvlači i usitnjava pojedinačno.

→ Uređaj se zaustavlja kada više nema materijala u automatskom uvlačaču.



Radni ciklus za automatsko uvlačenje je 10 minuta.

Isključivanje uništavača dokumenata

Ako više nećete koristiti uređaj, isključite ga.

1 Isključite uređaj pomicanjem kliznog prekidača za uključivanje/isključivanje u položaj **"Off"**.

→ Isključili ste uništavač dokumenata.

2 Ako uništavač dokumenata neće te koristiti dulje vrijeme, izvucite mrežni utikač iz utičnice.

Pržnjenje spremnika

Razinu punjena spremnika nadzire senzor. Kada je razina napunjenosti visoka, status-LED **"Bin full"** svijetli crveno. Rezni mehanizam uništavača dokumenata se zaustavlja i morate isprazniti spremnik. Razina napunjenosti spremnika može se provjeriti kroz kontrolni prozorčić.

1 Isključite uređaj pritiskom na gumb za uključivanje/isključivanje **"Power (On/Off)"**.

2 Izvucite spremnik iz uređaja.

3 Ispraznite spremnik.

4 Gurnite spremnik u uređaj.

→ Spremnik će se uklopiti uz karakterističan zvuk.

→ Ispraznili ste spremnik.

Tehnički podacima

Model	OneShred Auto 80CC
Napajanje strujom	230 V~, 50 Hz, 1,8 A, 414 W
Najviša temperatura okoline [°C]	25
Automatsko uvlačenje: Neprekidan rad (min) / vrijeme hlađenja (min)	10 / 40
Ručno uvlačenje: Neprekidan rad (min) / vrijeme hlađenja (min)	3 / 40

Izjavljujemo da ovaj uređaj za uništavanje dokumenata ispunjava zahtjeve sigurnosne razine P-4 prema normi DIN 66399.

P-4: Preporučuje se za nosače podataka s osjetljivim i povjerljivim podacima. Površina čestica materijala ≤ 160 mm² i za uobičajene čestice: širina trake ≤ 6 mm (npr. čestica 4 x 40 mm).

Ostala poglavlja

i Informacije o sljedećim odjeljcima dostupni su na sljedećoj internet-skoj stranici:

www.hp.com/officeequipment

- Ako nešto ne radi kako treba
- Uklanjanje ostataka materijala
- Čišćenje uništavača dokumenata
- Upute za spremanje

Zbrinjavanje



Saznajte više o opcijama za besplatno preuzimanje starih uređaja od svog prodavača.



Simbol pored znači da se stari električni i elektronički uređaji zbog zakonskih propisa moraju zbrinjavati odvojeno od otpada iz kućanstva. Zbrinite Vaš uređaj na sabirnom mjestu Vašeg komunalnog poduzeća za zbrinjavanje otpada.



Prilikom odvajanja otpada obratite pažnju na oznake na ambalažnom materijalu, odnosno kratice (b) i brojeve (a) sa sljedećim značenjem: 1–7: plastika / 20–22: papir i karton / 80–98: kompozitni materijali.



Zbrinite ambalažni materijal u skladu s lokalnim propisima.



Ambalaža je napravljena od materijala koji ne štete okolišu i koje možete zbrinuti preko lokalnih reciklažnih dvorišta. Raspitajte se kod lokalnih vlasti o mogućnostima ispravnog zbrinjavanja.

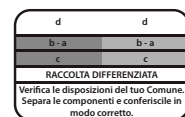

Logotip vrijedi samo za Italiju.



FR Cet appareil se recycle À DÉPOSER EN MAGASIN À DÉPOSER EN DÉCHÈTERIE Points de collecte sur www.quefairemesdechets.fr Privilégiez la réparation ou le don de votre appareil!



FR Logotip Triman vrijedi samo za Francusku.

Logotip Triman vrijedi samo za Francusku.

Pitanja i servis

Poštovani kupče, veseli nas što ste se odlučili za ovaj uređaj. U slučaju kvara uređaj zajedno sa potvrdom o kupnji i u originalnoj ambalaži odnesite u trgovinu, u kojoj ste ga kupili.

Izjava o sukladnosti



Oznaka CE na uređaju je potvrda sukladnosti.



Oznaka UKCA na uređaju potvrđuje sukladnost. Izjava o sukladnosti dostupna je na www.hp.com/officeequipment.

Proizvođač

GO Europe GmbH
Zum Kraftwerk 1
45527 Hattingen
Njemačka
www.go-europe.com
www.hp.com/officeequipment

HU Iratmegsemmisítő

A kezelési útmutató elolvasása



Figyelmesen olvassa el a kezelési útmutatót, és vegye figyelembe az utasításokat az iratmegsemmisítő kezelése során. Őrizze meg a kezelési útmutatót a későbbi felhasználás céljából. A további adatokat, többek között a műszaki adatokat tartalmazó részletes kezelési útmutatót a következő internetcímen találja: www.hp.com/officeequipment

Rendeltetészerű használat

Az iratmegsemmisítő papír és bankkártya, aprítására alkalmas. Az iratmegsemmisítő kizárólag otthoni, zárt térben történő használatra alkalmas. Minden más jellegű használat nem rendeltetészerűnek minősül. Tilos a készülék átalakítása vagy átépítése és a szavatosság megszűnését vonja magával.

Vegye figyelembe a biztonsági tudnivalókat

Önmaga és a környezet védelme érdekében olvassa el és vegye figyelembe a figyelmeztető tudnivalókat.



Figyelmeztetés!

Sérülésveszély a behúzómechanizmus miatt. A lelógó tárgyak becsúszhatnak a behúzóba és sérülést okozhatnak. Tartsa távol az ujját, haját, sálját, nyakendőjét, ékszereit stb. a behúzótól.



Figyelmeztetés!

Áramütés miatti sérülés veszélye. Az iratmegsemmisítő hibás kezelése áramütéshez

vezethet. Tilos az iratmegsemmisítő bármilyen önkényes módosítása vagy átalakítása. Ne üzemeltesse az iratmegsemmisítőt sérült hálózati kábellel. Sérülés vagy rendellenes működés esetén azonnal kapcsolja ki az iratmegsemmisítőt, és húzza ki a csatlakozódugót a csatlakozóaljzattól. A javításokat csak képzett szakemberrel végeztesse. Az iratmegsemmisítőt könnyen hozzáférhető csatlakozóaljzat közelében helyezze el, így vészhelyzet esetén gyorsan leválaszthatja az elektromos hálózatról. Soha ne fogja meg nedves kézzel az iratmegsemmisítőt. Kerülje a készülék vízzel való mindenfajta érintkezését. Mindig húzza ki a csatlakozódugót, ha nem használja a készüléket. Kizárólag a mellékelt hálózati kábelt használja.



Figyelmeztetés!

Fulladásveszély az apró alkatrészek, csomagolóanyagok vagy védőfóliák miatt. Gyermekek lenyelhetik az apró alkatrészeket, illetve a csomagolóanyagok és védőfóliák darabjait. Tartsa távol a gyermekeket a készüléktől és csomagolásától.



Figyelmeztetés!

A készüléket nyolc éves vagy annál idősebb gyermekek, illetve fizikai, érzékelési vagy

mentális képességeikben korlátozott személyek, valamint a kellő tudással és tapasztalattal nem rendelkező személyek is használhatják, amennyiben felügyeletük biztosított, vagy ha felvilágosították őket a készülék biztonságos használatáról, illetve az abból eredő veszélyekről. Gyermekek nem játszhatnak a készülékkel. A készülék tisztítását és felhasználói karbantartását gyermekek nem végezhetik felügyelet nélkül.



Vigyázat!

Botlásveszély a hálózati kábel szakszerűtlen elhelyezése következtében. Úgy helyezze el a hálózati kábelt, hogy senki ne botolhasson meg benne. Ügyeljen arra, hogy a csatlakozódugó és a hálózati kábel ne sérülhessen meg.



Fontos!

Anyagi károk veszélye. Ne tegye ki a készüléket környezeti behatásoknak, amilyen pl. a füst, por, rázkódás, vegyszerek, nedvesség, hő vagy közvetlen napsugárzás.

Az iratmegsemmisítőt csak zárt helyiségekben és a **műszaki adatokban** engedélyezett környezeti feltételek mellett használja.

Az alábbi tudnivalók figyelembevételére segítségére lesz abban, hogy iratmegsemmisítője mindig úgy működjön, ahogyan azt Ön elvárja.



Használatbavétel előtt olvassa el a kezelési útmutatót.



Tartsa távol a hosszú haját az iratmegsemmisítőtől.



A ruházat kilógó részeit, az ékszereket vagy más leelőgő tárgyakat tartsa távol az iratmegsemmisítőtől.



Tartsa távol a nyakendőket és a sálakat az iratmegsemmisítőtől.



Különös figyelmet igénylő, lehetséges veszélyekkel kapcsolatos általános tudnivalók.



Figyelmeztetés!

Tartsa távol a testrészeket a mozgó részekről.

Ezt a készüléket nem gyermekek által történő használatra tervezték. Ügyeljen arra, hogy se a keze, haja vagy ruhája ne érjen a behúzónyíláshoz. Húzza ki a csatlakozódugót, ha hosszabb ideig nem használja a készüléket. Ez a készülék veszélyes mozgó alkatrészeket tartalmaz. Ne tartózkodjon a mozgó alkatrészek közelében.



Soha ne nyúljon közvetlenül a behúzóba.



A gyermekeket és háziállatokat tartsa távol az iratmegsemmisítőtől.



Ne permetezzen gyúlékony gázokat az iratmegsemmisítő irányába. Soha ne használjon sűrített levegő sprayt.



Egyszerre legfeljebb 8 lapot helyezzen a behúzóba.



Vigyázat! Sérülésveszély az éles vágómű miatt! Ne nyúljon hozzá!



Bankkártyákat csak függőlegesen helyezzen be.



A terméket csak beltéren üzemeltesse.



Az embléma azt jelenti, hogy a termék kialakítása alapján a II. védettségi osztályba (kettős szigetelés) tartozik. A termék biztonságos csatlakoztatásához nem szükséges villamos földelés (testelés) alkalmazása.



Soha ne használjon sűrített levegő sprayt. Az meggyulladhat és súlyos sérüléseket okozhat.



Az anyagból behelyezés előtt távolítsa el az összes gem- vagy tűzőkapcsot, gumiszalagot és más idegen tárgyat.



A "Geprüfte Sicherheit" jelölés (GS-embléma) tanúsítja, hogy a termék megfelel a német termékbiztonsági törvény (ProdSG) előírásainak. A GS-embléma azt jelzi, hogy a jelöléssel ellátott termék rendeltetészerű használat és észszerűen előre látható hibás használat esetén nem jelent veszélyt a használat biztonságára és egészségére. A gyártó önkéntesen helyezi el a terméken a biztonsági jelölést, amelyet megfelelő vizsgálati testület állít ki.

A csomagolás tartalmának ellenőrzése

Az iratmegsemmisítő üzembe helyezése előtt ellenőrizze a csomag tartalmát.

Ha valami hiányzik vagy megsérült, semmiképpen ne helyezze üzembe az iratmegsemmisítőt. Forduljon az iratmegsemmisítő szervizünkhöz.

- OneShred 80CC iratmegsemmisítő az apríték felfogására szolgáló gyűjtőtartállyal
- Kezelési útmutató

Az iratmegsemmisítő részei

A következő ábrán láthatók az iratmegsemmisítő részei.

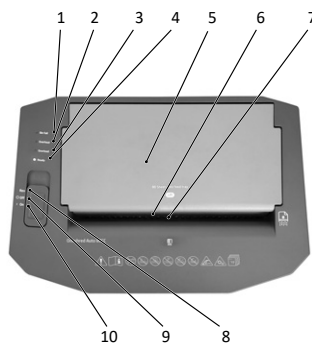

1	"Bin full" (Gyűjtőtartály tele) állapotjelző LED
2	"Overheat" (Túlmelegedés) állapotjelző LED
3	"Overload" (Túltöltés) állapotjelző LED
4	"Ready" (Kész) állapotjelző LED
5	Automata behúzó (zárva)
6	Kézi behúzó
7	Bankkártya-behúzó
8	Be-/kikapcsoló tolókapcsoló "Rev" (Hátramenet)
9	Be-/kikapcsoló tolókapcsoló "Off" (Ki)
10	Be-/kikapcsoló tolókapcsoló "On" (Be)



11	Automata behúzó (nyitva)
12	Hozzáférési csapok a felső hozzáférési panelhez (Access panel 1)

13	Hozzáférési csapok az alsó hozzáférési panelhez (Access panel 2)
14	Hálózati kábel
15	Gyűjtőtartály
16	Kémlelőablak

Lehetséges, hogy az iratmegsemmisítőben és a gyűjtőedényben aprított papír található. Ez normális. Minden HP iratmegsemmisítőt gyárilag tesztelnek a minőség biztosítása érdekében.

Az iratmegsemmisítő felállítása és üzembe helyezése

Az iratmegsemmisítő csak a gyűjtőtartállyal együtt működik. Az iratmegsemmisítőt ne hőforrás közelében és a faltól legalább 10 cm távolságra helyezze el. Így biztosított a megfelelő hűtés.

1 Az iratmegsemmisítőt stabilan állítsa fel egy sima, vízszintes felületre, egy könnyen hozzáférhető csatlakozóaljzat közelében.

2 Csúsztassa a gyűjtőtartályt a készülékbe. A gyűjtőtartály egy kattánással hallhatóan bepattan. Ha a gyűjtőtartály nem illeszkedik megfelelően a készülékbe, az iratmegsemmisítő nem kapcsolható be.

3 Kizárólag a mellékelt hálózati kábelt használja.

3 Csatlakoztassa a csatlakozódugót a csatlakozóaljzatba.

4 Kapcsolja be a készüléket a be-/kikapcsoló tolókapcsolót "On" állásba csúsztatva.

➔ A "Ready" állapotjelző LED kéken világít.

➔ Üzembe helyezte az iratmegsemmisítőt.

Az iratmegsemmisítő kezelése

Az iratmegsemmisítő automatikus aprítással működik. Az iratmegsemmisítőt a készülék tetején lévő kezelógombokkal lehet működtetni. Vegye figyelembe a maximális vágásteljesítményt és a **műszaki adatoknál** megadott további részleteket.



Figyelmeztetés!

Ezt a készüléket nem gyermekek által történő használatra tervezték.

Ügyeljen arra, hogy se a keze, haja vagy ruhája ne érjen a behúzónyíláshoz. Húzza ki a csatlakozódugót, ha hosszabb ideig nem használja a készüléket. Ez a készülék veszélyes mozgó alkatrészeket tartalmaz. Ne tartózkodjon a mozgó alkatrészek közelében.



Figyelem!



Az anyagból behelyezés előtt távolítsa el az összes gem- vagy tűzőkapcsot, gumiszalagot és más idegen tárgyat. Ne helyezzen bontatlan vagy összehajtogatott leveleket az automata behúzóba. Az egyes lapokat a kézi behúzóban semmisítse meg.

Anyagok kézi aprítása

Fontos!

Anyagi károk az anyag elakadása következtében! Vegye figyelembe a kézi behúzó maximális vágási teljesítményét. Javasoljuk, hogy egy menetben legfeljebb 8 lapot vagy egyetlen bankkártyát helyezzen be.

1 Az aprítani kívánt anyagot középre igazítva helyezze be a kézi behúzóba.

→ A kézi behúzó automatikusan behúzza az anyagot, felaprítja azt és leáll, ha megszűnik az anyag adagolása.

i Az kézi behúzó munkaciklusa 3 perc.

Anyagok aprítása az automata behúzóval

1 Fogja meg az automata behúzó elülső szélét és nyissa ki teljesen.

2 Helyezzen be legfeljebb 80 lap papírt az automata behúzóba.

→ Megtörténik az anyag egyenkénti behúzása és felaprítása.

→ A készülék leáll, amikor az automata behúzóban nincs több anyag.

i Az automata behúzó munkaciklusa 10 perc.

Az iratmegsemmisítő kikapcsolása

Ha már nem használja az iratmegsemmisítőt, kapcsolja ki.

1 Kapcsolja ki a készüléket a be-/kikapcsoló tolokapsolót "Off" állásba csúsztatva.

→ Kikapcsolta az iratmegsemmisítőt.

2 Húzza ki a csatlakozódugót a csatlakozóaljzatból, ha az iratmegsemmisítőt hosszabb ideig nem használja.

A gyűjtőtartály ürítése

A gyűjtőtartály telítettségét egy érzékelő felügyeli. Ha a töltöttségi szint magas, a "Bin full" állapotjelző LED pirosan világít. Az iratmegsemmisítő vágóműve leáll, és ki kell ürítenie a gyűjtőtartályt. A gyűjtőtartály töltöttségi szintje a kémlelőablakon keresztül ellenőrizhető.

1 Kapcsolja ki a készüléket a "Power (On/Off)" be-/kikapcsológomb megnyomásával.

2 Húzza ki a gyűjtőtartályt a készülékből.

3 Ürítse ki a gyűjtőtartályt.

4 Csúsztassa a gyűjtőtartályt a készülékbe.

→ A gyűjtőtartály hallhatóan bepattan.

→ Sikeresen kiürítette a gyűjtőtartályt.

Műszaki adatok

Modell	OneShred Auto 80CC
Áramellátás	230 V~, 50 Hz, 1,8 A, 414 W
Max. környezeti hőmérséklet [°C]	25
Automata behúzó: Folyamatos működés (perc) / lehűlési idő (perc)	10 / 40
Kézi behúzó: Folyamatos működés (perc) / lehűlési idő (perc)	3 / 40

Nyilatkozunk, hogy ez a készülék az iratok megsemmisítése tekintetében teljesíti a DIN 66399 szabvány P-4 biztonsági fokozatára vonatkozó előírásokat.

P-4: Használata olyan adathordozók esetében ajánlott, amelyek különösen érzékeny és bizalmas adatokat tartalmaznak. Anyagdarab felszíne: ≤ 160 mm², és szabályos alakú részecskék esetében: csíkszélesség: ≤ 6 mm (pl. 4 x 40 mm-es részecskeméret).

További fejezetek

i A következő fejezetekhez kapcsolódó információkat az interneten talál:

www.hp.com/officeequipment

- Ha valami nem működik
- Anyagdarabkák eltávolítása
- Az iratmegsemmisítő tisztítása
- Tárolásra vonatkozó tudnivalók

Ártalmatlanítás

i Tájékozódjon a használt készülékek ingyenes visszavételének lehetőségeiről a kereskedőnél.

Az oldalsó szimbólum azt jelenti, hogy a használt elektromos vagy elektronikus készülékeket a törvényi szabályozás alapján a

háztartási hulladéktól elkülönítve kell ártalmatlanítani. A használt készüléket adja le a helyi hulladékfeldolgozó átvevőhelyén. A csomagolóanyagokat a helyi előírásoknak megfelelően ártalmatlanítsa.



Vegye figyelembe a csomagolóanyagokon lévő jelöléseket a szelektív hulladékgyűjtés során, ezek a következő jelentéssel bíró rövidítéseket (a) és számokat (b) tartalmazza: 1-7: műanyag / 20-22: papír és karton / 80-98: kompozit anyagok.



A csomagolóanyagok hulladékkezelését a helyi előírásoknak megfelelően végezze el.



A csomagolás környezetbarát anyagokból készült, amelyeket a helyi hulladék-újrahasznosító állomásokon kidobhat. A hulladék megfelelő ártalmatlanításával kapcsolatban tájékozódjon a helyi önkormányzatnál.

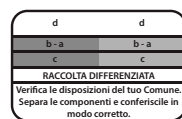

Az embléma csak Olaszországra vonatkozik.



FR Cet appareil se recycle
A DÉPOSER EN MAGASIN
OU
A DÉPOSER EN DÉCHÈTERIE
Points de collecte sur www.quefairemedesdechets.fr
Privilégiez la réparation ou le don de votre appareil!



A Triman-logó csak Franciaországra érvényes.

Garancia

Kedves Vásárlónk!

Örülünk, hogy készülékünket választotta. Meghibásodás esetén adja vissza a készüléket a pénztári bizonylattal és az eredeti csomagolással együtt abban az üzletben, ahol vásárolta.

A törvényesen előírt garanciális idő érvényes.

Megfelelőségi nyilatkozat

CE A készüléken látható CE-jelölés igazolja a megfelelőséget.

UK CA A készüléken látható UKCA-jelölés igazolja a megfelelőséget.

A megfelelőségi nyilatkozatot a következő címen találja:
www.hp.com/officeequipment.

Gyártó

GO Europe GmbH
Zum Kraftwerk 1
45527 Hattingen
Németország
www.go-europe.com
www.hp.com/officeequipment

IT Distruggidocumenti

Leggere le istruzioni d'uso



Leggere attentamente le istruzioni d'uso e osservare le relative indicazioni durante

l'utilizzo del distruggidocumenti.

Conservare le istruzioni d'uso per riferimento futuro.

Le istruzioni d'uso complete con ulteriori dati, ad es. dati tecnici, sono disponibili su internet al seguente indirizzo:

www.hp.com/officeequipment

Impiego conforme agli usi previsti

Il vostro distruggidocumenti è preposto alla frantumazione di carta e carte di credito. Il distruggidocumenti è destinato esclusivamente ad uso privato in ambienti chiusi.

Qualsiasi altro impiego è considerato improprio. Non sono ammesse modifiche o trasformazioni non autorizzate che comportano la perdita della garanzia legale.

Osservare le indicazioni di sicurezza

Leggere e osservare le indicazioni di avvertimento allo scopo di proteggere se stessi e l'ambiente.



Avvertenza!

Pericolo di lesioni dovute al meccanismo di caricamento!

Oggetti mobili possono incastrarsi nella fessura di caricamento e causare lesioni. Tenere lontano dita, capelli, scarpe, cravatte, bigiotteria ecc. dalla fessura di caricamento.



Avvertenza!

Pericolo di lesioni dovute a scossa elettrica. Un impiego errato del distruggidocumen-

ti può causare scosse elettriche. Non sono ammesse modifiche o variazioni arbitrarie effettuate sul distruggidocumenti non va adoperato con un cavo di alimentazione difettoso o danneggiato. In presenza di guasti o di malfunzionamento, disinserire immediatamente il distruggidocumenti scollegando la spina dalla rete di alimentazione. Affidare eventuali riparazioni solo a personale tecnico qualificato. Assicurarsi che il distruggidocumenti sia collegato ad una presa elettrica di facile accesso, in modo da poter scollegare rapidamente il distruggidocumenti dalla rete elettrica in caso di emergenza. Non toccare mai con mani bagnate. Evitare qualsiasi contatto con acqua. In caso di mancato utilizzo dell'apparecchio, scollegare sempre il connettore dalla rete. Utilizzare esclusivamente il cavo di rete fornito in dotazione.



Avvertenza!

Pericolo di soffocamento dovuto a componenti piccoli, materiali d'imballo o

pellicole protettive! I bambini possono ingerire componenti piccoli, materiali d'imballo o pellicole protettive. Tenere l'apparecchio e la confezione lontani dalla portata dei bambini.



Avvertenza!

L'apparecchio può essere utilizzato da bambini di età superiore agli otto anni e da persone con ridotte capacità fisiche, sensoriali o intellettive, o con mancanza di esperienza e/o conoscenza, solo se sorvegliati o istruiti circa l'uso sicuro dell'apparecchio e i pericoli da esso derivanti. Ai bambini non è consentito giocare con l'apparecchio. Non affidare i lavori di pulizia e manutenzione a cura dell'utente a bambini in mancanza di sorveglianza.



Attenzione!

Pericolo di inciampare dovuto alla posa non corretta del cavo di alimentazione. Posare il cavo di alimentazione in modo che nessuno vi possa inciampare. Evitare il subentro di danni alla spina e al cavo di alimentazione.



Importante!

Pericolo di danni materiali! Evitare influssi ambientali come ad es. fumo, polvere, vibrazioni, sostanze chimiche, umidità, calore o raggi solari diretti. Utilizzare il distruggidocumenti solo in ambienti chiusi e con condizioni ambiente consentite e specificate nei **Dati tecnici**. Osservare le seguenti indicazioni in modo da garantire un funzionamento conforme e corretto del proprio distruggidocumenti.



Si prega di leggere attentamente le istruzioni d'uso prima di mettere in funzione l'apparecchio.



Non avvicinarsi con capelli lunghi e sciolti al distruggidocumenti.



Tenere lontano lembi di abbigliamento, bigiotteria o altri oggetti liberi/sciolti dal distruggidocumenti.



Tenere lontano cravatte e sciarpe dal distruggidocumenti.



Informazioni generali su possibili pericoli che richiedono una particolare attenzione.



Avvertenza!

Tenere le parti del corpo lontane dalle parti in movimento.

L'apparecchio non è destinato all'uso da parte di bambini. Evitare il contatto della fessura di caricamento con mani, indumenti o capelli. Scollegare la spina dalla rete di alimentazione quando non si utilizza l'apparecchio per un periodo prolungato. L'apparecchio contiene componenti mobili pericolosi, tenere pertanto lontano le parti del corpo dai componenti mobili.



Non introdurre mai le mani nella fessura di caricamento.



Tenere lontano bambini e animali domestici dal distruggidocumenti.



Non puntare o spruzzare gas infiammabili in direzione del vostro distruggidocumenti. Non utilizzare mai spray ad aria compressa.



Introdurre massimo 8 fogli contemporaneamente nella fessura di caricamento.



Attenzione! Pericolo di lesioni dovuto al gruppo di taglio affilato! Non toccare!



Introdurre le carte di credito solo verticalmente.



Utilizzare il prodotto solo in ambienti interni.



Il simbolo indica che il design costruttivo del prodotto corrisponde alla classe di protezione II (doppio isolamento). Non è necessario prevedere un collegamento di sicurezza con messa a terra (massa).



Non utilizzare mai spray ad aria compressa. Questi possono prendere fuoco e causare gravi lesioni.



Prima di inserire il materiale, rimuovere eventuali graffette e/o clip, elastici e qualsiasi altro oggetto estraneo.



Il marchio GS "Geprüfte Sicherheit" (Sicurezza verificata) certifica che il prodotto soddisfa i requisiti della Legge tedesca sulla sicurezza dei prodotti e degli apparecchi (ProdSG). Il marchio GS indica che la sicurezza e la salute dell'utilizzatore non sono compromessi quando il prodotto contrassegnato viene usato secondo gli usi previsti e nei casi di uso improprio ragionevolmente prevedibili. Si tratta di un marchio di certificazione volontario, rilasciato da un organo di controllo idoneo.

Verificare il contenuto della confezione

Verificare il contenuto della confezione del proprio distruggidocumenti prima di mettere in funzione l'apparecchio. In caso dovesse mancare qualcosa o risultare danneggiato, non mettere per nessun motivo in funzione il distruggidocumenti. Rivolgersi al nostro servizio di assistenza.

- Distruggidocumenti OneShred Auto 80CC con recipiente di raccolta per frammenti
- Istruzioni operative

Vista dettagliata del distruggidocumenti

La seguente figura illustra il distruggidocumenti in dettaglio.

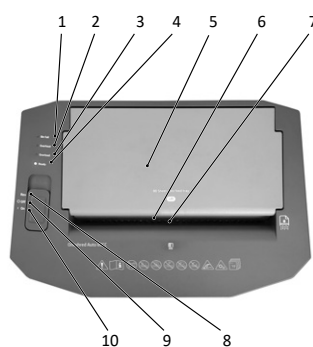

1	LED di stato "Bin full" (recipiente di raccolta pieno)
2	LED di stato "Overheat" (surriscaldamento)
3	LED di stato "Overload" (sovraccarico)
4	LED di stato "Ready" (pronto)
5	Caricamento automatico (chiuso)
6	Caricatore manuale
7	Caricatore carte di credito
8	Tasto scorrevole di accensione/spegnimento "Rev" (marcia indietro)
9	Tasto scorrevole di accensione/spegnimento "Off"
10	Tasto scorrevole di accensione/spegnimento "On"



11	Caricamento automatico (aperto)
12	Perni di accesso per pannello di accesso superiore (Access panel 1)
13	Perni di accesso per pannello di accesso inferiore (Access panel 2)
14	Cavo di alimentazione
15	Recipiente di raccolta
16	Finestra

i All'interno del distruggidocumenti e del recipiente di raccolta si possono depositare piccoli frammenti di carta. Ciò è normale. Tutti i distruggidocumenti di HP sono testati in fabbrica per garantire la qualità.

Posizionamento e messa in funzione del distruggidocumenti

Il distruggidocumenti funziona solo in combinazione con il recipiente di raccolta. Non disporre il distruggidocumenti in prossimità di sorgenti di calore e mantenere una distanza minima di 10 cm dalla parete. In questo modo il distruggidocumenti si raffredda a sufficienza.

1 Posizionare il distruggidocumenti su una superficie piana, orizzontale e vicina ad una presa elettrica di facile accesso.

2 Spingere il recipiente di raccolta dentro l'apparecchio. Il recipiente di raccolta scatta in posizione con un clic udibile. Se il recipiente di raccolta non è posizionato correttamente all'interno dell'apparecchio, il distruggidocumenti non si lascia mettere in funzione.

i Utilizzare esclusivamente il cavo di rete fornito in dotazione.

3 Collegare la spina alla rete di alimentazione.

4 Inserire il dispositivo portando il tasto scorrevole di accensione/spegnimento in posizione "On".

➔ Il LED di stato "Ready" si accende in blu.

➔ Il distruggidocumenti è in funzione.

Esercizio del distruggidocumenti

Il distruggidocumenti effettua una frantumazione automatica. Per comandare il distruggidocumenti, premere i tasti di comando presenti in alto sull'apparecchio. Osservare la prestazione di taglio massima consentita e le altre indicazioni specificate nei **Dati tecnici**.



Avvertenza!

L'apparecchio non è destinato all'uso da parte di bambini. Evitare il contatto della

fessura di caricamento con mani, indumenti o capelli. Scollegare la spina dalla rete di alimentazione quando non si utilizza l'apparecchio per un periodo prolungato. L'apparecchio contiene componenti mobili pericolosi, tenere pertanto lontano le parti del corpo dai componenti mobili.



Attenzione!



Prima di inserire il materiale, rimuovere eventuali graffette e/o clip, elastici e qualsiasi altro oggetto estraneo. Non introdurre lettere non aperte o piegate nella fessura di caricamento automatico. Distruggere singoli fogli introducendoli nella fessura di caricamento manuale.

Frantumazione manuale del materiale

Importante!

Danni materiali dovuti a materiale inceppato! Osservare la capacità di taglio massima della fessura di caricamento manuale. Si consiglia di introdurre massimo 8 fogli o una carta di credito per volta.

1 Introdurre il materiale da frantumare al centro nella fessura di caricamento manuale.

→ La fessura di caricamento manuale trascina il materiale e si ferma automaticamente una volta esaurito il materiale da frantumare.

i Il ciclo operativo per il caricamento manuale è di 3 minuti.

Frantumazione del materiale attraverso la fessura di caricamento manuale

1  Afferrare il bordo anteriore della fessura di caricamento automatico e aprirla completamente.

2  Introdurre fino a 80 fogli di carta nella fessura di caricamento automatico.

→ Il materiale viene trascinato foglio per foglio e quindi frantumato.

→ L'apparecchio si ferma appena nella fessura di caricamento automatico non si trova più materiale.

i Il ciclo operativo per il caricamento automatico è di 10 minuti.

Disinserimento del distruggidocumenti

Spegnerne il distruggidocumenti dal momento che non lo si vuole utilizzare più.

1 Spegnerne il dispositivo portando il tasto scorrevole di accensione/spegnimento in posizione "Off".

→ Il distruggidocumenti è spento.

2 Scollegare la spina dalla rete di alimentazione quando non si utilizza il distruggidocumenti per un periodo prolungato.

Svuotamento del recipiente di raccolta

Il livello di riempimento del recipiente di raccolta viene sorvegliato da un apposito sensore. Se il recipiente è troppo pieno, il LED di stato "Bin full" si accende in rosso. Il gruppo di taglio del distruggidocumenti si ferma per consentire lo svuotamento del recipiente di raccolta. Il livello di riempimento del recipiente di raccolta si lascia controllare attraverso la finestrella di livello.

1 Disinserire l'apparecchio premendo il tasto di accensione/spegnimento "Power (On/Off)".

2 Rimuovere il recipiente di raccolta dall'apparecchio.

3 Svuotare il contenitore di raccolta.

4 Spingere il recipiente di raccolta dentro l'apparecchio.

→ Il recipiente di raccolta scatta in posizione in maniera udibile.

→ Il recipiente di raccolta è stato svuotato.

Dati tecnici

Modello	OneShred Auto 80CC
Alimentazione elettrica	230 V~, 50 Hz, 1,8 A, 414 W
Max. temperatura ambiente [°C]	25
Caricamento automatico: Esercizio continuo (min) / Raffreddamento (min)	10 / 40
Caricatore manuale: Esercizio continuo (min) / Raffreddamento (min)	3 / 40

Si dichiara che durante la distruzione di documenti l'apparecchio soddisfa il livello di protezione P-4 ai sensi di DIN 66399.

P-4: consigliato per supporti dati con dati particolarmente sensibili e riservati. Dimensione del frammento di materiale ≤ 160 mm² e per frammenti regolari: larghezza della striscia ≤ 6 mm (ad es. frammento 4 x 40 mm).

Ulteriori capitoli

i Informazioni sui seguenti capitoli sono disponibili su internet al seguente indirizzo:

www.hp.com/officeequipment

- Malfunzionamenti
- Eliminazione di materiale inceppato
- Pulizia del distruggidocumenti
- Indicazioni sulla conservazione

Smaltimento



Informati sulle possibilità di ritirare gratuitamente gli apparecchi usati dal tuo rivenditore.



Il simbolo qui accanto indica che per legge non è consentito smaltire apparecchi elettrici ed elettronici in disuso insieme ai normali rifiuti domestici. Smaltire l'apparecchio presso un punto di raccolta istituito dalla propria società di smaltimento rifiuti comunale.



Osservare in sede di raccolta differenziata i codici riportati sui materiali d'imballo, composti da sigle (b) e cifre (a) con il seguente significato: 1-7: materiale plastico / 20-22: carta e cartone / 80-98: materiali compositi.



Smaltire i materiali d'imballo secondo le norme locali vigenti.



I materiali d'imballo sono ecocompatibili e si lasciano riciclare nei centri di raccolta differenziata locali. Si consiglia di informarsi presso il proprio comune circa le possibilità di uno smaltimento corretto.

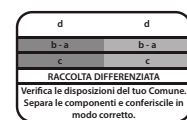

L'apparecchio e i materiali d'imballo sono riciclabili, smaltirli

pertanto separatamente per un migliore trattamento dei rifiuti. Si consiglia di informarsi presso il proprio comune circa le possibilità di uno smaltimento corretto. Osservare i seguenti codici riportati sui materiali d'imballo: (a) cifre, (b) sigle e (c) materiale con il seguente significato: 1-7: materiale plastico / 20-22: carta e cartone / 80-98: materiali compositi e (d) tipo di imballaggio. Il logo vale solo per l'Italia.



FR Cet appareil se recycle
A DÉPOSER EN MAGASIN OU A DÉPOSER EN DÉCHÈTERIE
Points de collecte sur www.quefairemesdechets.fr
Privilégiez la réparation ou le don de votre appareil !



FR Il logo Triman vale solo per la Francia.

Garanzia

Gentile cliente, grazie per aver acquistato questo prodotto di qualità.

In caso di difetti si prega di ritornare l'apparecchio, completo di imballo originale e scontrino di acquisto, al punto vendita dove è stato effettuato l'acquisto.

Dichiarazione di conformità



Il marchio CE sull'apparecchio attesta la conformità.



Il marchio UKCA sull'apparecchio attesta la conformità.

La dichiarazione di compatibilità è disponibile su www.hp.com/officeequipment.

Produttore

GO Europe GmbH
Zum Kraftwerk 1
45527 Hattingen
Germania
www.go-europe.com
www.hp.com/officeequipment

NL Papierversnipperaar

Gebruiksaanwijzing lezen



Lees de gebruiksaanwijzing aandachtig door en volg de instructies op bij de bediening van de papierversnipperaar. Bewaar de gebruiksaanwijzing voor toekomstig gebruik. Een gedetailleerde gebruiksaanwijzing met verdere informatie, zoals technische gegevens, vindt u op internet op het volgende adres: www.hp.com/officeequipment

Beoogd gebruik

Uw papierversnipperaar is geschikt voor het versnipperen van papier en creditcards. De papierversnipperaar is alleen geschikt voor privégebruik in gesloten ruimtes. Elk ander gebruik wordt beschouwd als oneigenlijk. Ongeoorloofde wijzigingen of aanpassingen zijn niet toegestaan en leiden tot verlies van de garantie.

Veiligheidsinstructies in acht nemen

Lees en volg de waarschuwingen op om uzelf en het milieu te beschermen.



Waarschuwing!

Gevaar voor letsel door het invoermechanisme. Losse voorwerpen kunnen in de invoersleuf klem komen te zitten en letsel veroorzaken. Houd uw vingers, haar, sjaal, stropdas, sieraden enz. van de invoersleuf weg.



Waarschuwing!

Gevaar voor letsel door een elektrische schok. Onjuiste behandeling van de papierversnipperaar kan leiden tot elektrische schokken. Ongeoorloofde wijzigingen of aanpassingen van de papierversnipperaar zijn niet toegestaan.

Gebruik de papierversnipperaars niet met een beschadigd netsnoer. Als de papierversnipperaars is beschadigd of niet goed functioneert, schakelt u deze onmiddellijk uit en trekt u de stekker uit het stopcontact. Laat reparaties altijd uitvoeren door gekwalificeerd personeel. Plaats de papierversnipperaars in de buurt van een gemakkelijk toegankelijk stopcontact, zodat de papierversnipperaars in geval van nood snel kan worden losgekoppeld van de stroomvoorziening. Nooit aanraken met natte handen. Elk contact met water vermijden. Trek altijd de stroomstekker uit het stopcontact als het apparaat niet wordt gebruikt. Gebruik alleen het meegeleverde netsnoer.



Waarschuwing!

Gevaar voor verstikking door kleine onderdelen, verpakkingsmaterialen of beschermende folie. Kinderen kunnen kleine onderdelen, verpakkingsmaterialen of beschermende folie inslikken. Houd kinderen uit de buurt van het apparaat en de verpakking.



Waarschuwing!

Dit apparaat mag worden gebruikt door kinderen vanaf een leeftijd van acht jaar en door personen met verminderde lichamelijke, zintuiglijke of verstandelijke vermogens of een tekort aan ervaring en/of kennis, als zij onder toezicht werken of onderricht zijn over het veilige gebruik van het apparaat en de hieruit resulterende gevaren begrepen hebben. Kinderen mogen niet met het apparaat spelen. Reiniging en onderhoud door de gebruiker mogen niet worden uitgevoerd door kinderen zonder toezicht.



Voorzichtig!

Struikelgevaar door een verkeerd gelegd netsnoer. Leg het netsnoer zo neer dat niemand erover kan struikelen. Zorg ervoor dat er geen schade kan ontstaan aan de stekker en het netsnoer.



Belangrijk!

Schade aan eigendommen mogelijk. Uitwendige invloeden zoals rook, stof, schokken, chemicaliën, vocht, hitte of direct zonlicht vermijden. Gebruik de papierversnipperaars alleen binnenshuis en binnen de toelaatbare omgevingsomstandigheden zoals vermeld in de **technische gegevens**. Neem de volgende instructies in acht, zodat de papierversnipperaars altijd werkt zoals u verwacht.



Lees voorafgaand aan de ingebruikneming de gebruiksaanwijzing door.



Houd lang haar uit de buurt van de papierversnipperaars.



Houd losse delen van kleding, sieraden of andere losse voorwerpen uit de buurt van de papierversnipperaars.



Houd stropdassen en sjaals uit de buurt van de papierversnipperaars.



Algemene informatie over mogelijke gevaren die uw speciale aandacht vereisen.



Waarschuwing! Houd lichaamsdelen uit de buurt van bewegende delen.

Dit apparaat is niet bedoeld voor gebruik door kinderen. Vermijd het aanraken van de invoeropening met uw handen, kleding of haar. Trek de stekker uit het stopcontact als u het apparaat voor langere tijd niet gaat gebruiken. Dit apparaat bevat gevaarlijke bewegende onderdelen; houd lichaamsdelen uit de buurt van bewegende onderdelen.



Steek nooit uw vingers direct in de invoer.



Houd kinderen en huisdieren uit de buurt van de papierversnipperaars.



Spuit geen ontvlambare gassen in de richting van de papierversnipperaars. Gebruik nooit perslucht-sprays.



Voer maximaal 8 vellen tegelijkertijd via de invoersleuf in.



Voorzichtig! Gevaar voor letsel door de scherpe randen van de snijeenheid! Niet aanraken!



Voer creditcards alleen verticaal in.



Gebruik het product alleen binnenshuis.



Het symbool geeft aan dat het ontwerp van het product overeenstemt met beschermingsklasse II (dubbele isolatie). Een veiligheidsaansluiting op de elektrische aarding (massa) is niet vereist.



Gebruik nooit perslucht-sprays. Deze kunnen ontbranden en ernstig letsel veroorzaken.



Verwijder vóór plaatsing van het materiaal alle paperclips of nietjes, elastiekjes en andere vreemde voorwerpen.



Het zegel "Geteste veiligheid" (GS-keurmerk) certificeert dat het product voldoet aan de eisen van de Duitse wet op de productveiligheid (ProdSG). Het GS-keurmerk geeft aan dat de veiligheid en gezondheid van de gebruiker niet in gevaar komen als het product wordt gebruikt zoals bedoeld en bij te verwachten verkeerd gebruik. Dit is een vrijwillig veiligheidskeurmerk dat door een geschikt testinstituut is afgegeven.



11	Automatische invoer (geopend)
12	Toegangspennen voor het bovenste toegangspaneel (Access panel 1)
13	Toegangspennen voor het onderste toegangspaneel (Access panel 2)
14	Netsnoer
15	Opvangbak
16	Kijkvenster

In het inwendige van de papierversnipperaars en de opvangbak kunnen zich versnipperde stukken papier bevinden. Dat is normaal. Alle HP papierversnipperaars worden getest in de fabriek om de kwaliteit te waarborgen.

Papierversnipperaars plaatsen en in gebruik nemen

Uw papierversnipperaars functioneert alleen samen met de opvangbak. Plaats de papierversnipperaars niet in de buurt van warmtebronnen en houd een afstand van ten minste 10 cm tot de muur aan. Zo wordt de papierversnipperaars voldoende gekoeld.

1 Plaats de papierversnipperaars stabiel op een vlakke, horizontale ondergrond en in de buurt van een gemakkelijk toegankelijk stopcontact.

2 Schuif de opvangbak in het apparaat. De opvangbak klikt hoorbaar vast met een klikgeluid. Als de opvangbak niet goed in het apparaat zit, kan de papierversnipperaars niet worden ingeschakeld.

i Gebruik alleen het meegeleverde netsnoer.

3 Steek de stekker in het stopcontact.

4 Schakel het apparaat in door de Aan/Uit-schuifschakelaar in de stand "On" te schuiven.

➔ De status-led "Ready" brandt blauw.

➔ U hebt de papierversnipperaars in werking gesteld.

Papierversnipperaars bedienen

De papierversnipperaars werkt met een automatische versnippering. De papierversnipperaars wordt bediend met de bedieningsknoppen aan de bovenkant van het apparaat.

Inhoud van de verpakking controleren

Controleer de inhoud van de verpakking van de papierversnipperaars voordat u de papierversnipperaars in gebruik neemt. Als er iets ontbreekt of beschadigd is, mag u de papierversnipperaars niet gebruiken. Neem contact op met ons service center.

- Papierversnipperaars OneShred Auto 80CC met opvangbak voor snippers
- Gebruiksaanwijzing

Uw papierversnipperaars in detail

De volgende afbeelding toont de papierversnipperaars in detail.

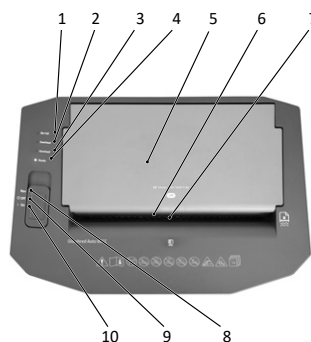

1	Status-led "Bin full" (opvangbak vol)
2	Status-led "Overheat" (oververhitting)
3	Status-led "Overload" (overbelasting)
4	Status-led "Ready" (Gereed)
5	Automatische invoer (gesloten)
6	Handmatige invoer
7	Creditcard-invoeropening
8	Aan/Uit-schuifschakelaar "Rev" (achteruit draaien)
9	Aan/Uit-schuifschakelaar "Off" (Uit)
10	Aan/Uit-schuifschakelaar "On" (Aan)

Houd rekening met de maximaal toegestane snijcapaciteit en verdere in de **Technische gegevens** opgegeven specificaties.



Waarschuwing!

Dit apparaat is niet bedoeld voor gebruik door kinderen. Vermijd het aanraken van de invoeropening met uw handen, kleding of haar. Trek de stekker uit het stopcontact als u het apparaat voor langere tijd niet gaat gebruiken. Dit apparaat bevat gevaarlijke bewegende onderdelen; houd lichaamsdelen uit de buurt van bewegende onderdelen.



Voorzichtig!



Verwijder vóór plaatsing van het materiaal alle paperclips of nietjes, elastiekjes en andere vreemde voorwerpen. Plaats geen ongeopende of gevouwen brieven in de automatische invoer. Vernietig afzonderlijke vellen in de handmatige invoer.

Materiaal handmatig versnipperen

Belangrijk!

Materiële schade door materiaalstoring! Houd rekening met de maximale snijcapaciteit van de handmatige invoer. Het wordt aanbevolen om maximaal 8 vel in één keer of één creditcard in te voeren.

1 Voer het te versnipperen materiaal in het midden van de handmatige invoer in.

→ De handmatige invoer trekt het materiaal automatisch naar binnen en stopt wanneer er geen nieuw materiaal wordt ingevoerd.

i De werkcyclus voor de handmatige invoer bedraagt 3 minuten.

Materiaal via automatische invoer versnipperen

1  Pak de voorrand van de automatische invoer vast en open hem volledig.

2  Plaats maximaal 80 vel papier in de automatische invoer.

→ Het materiaal wordt afzonderlijk ingevoerd en versnipperd.

→ Het apparaat stopt wanneer zich geen materiaal meer in de automatische invoer bevindt.

i De werkcyclus voor de automatische invoer bedraagt 10 minuten.

Papierversnipperaars uitschakelen

Schakel de papierversnipperaars uit als u de papierversnipperaars niet langer nodig hebt.

1 Schakel het apparaat uit door de Aan/Uit-schuifschakelaar in de stand "Off" te schuiven.

→ U hebt de papierversnipperaars uitgeschakeld.

2 Trek de stekker uit het stopcontact als de papierversnipperaars langere tijd niet wordt gebruikt.

Opvangbakken leegmaken

Het vulniveau van de opvangbak wordt bewaakt door een sensor. Wanneer het vulniveau hoog is, brandt de status-led "Bin full" rood. De snijeenheid van de papierversnipperaars stopt en u moeten de opvangbak legen. Het vulniveau van de opvangbak kan door het kijkvenster worden gecontroleerd.

1 Schakel het apparaat uit door op de in-/uitschakelknop "Power (On/Off)" te drukken.

2 Trek de opvangbak uit het apparaat.

3 Ledig de opvangbak.

4 Schuif de opvangbak in het apparaat.

→ De opvangbak klikt hoorbaar vast.

→ U hebt de opvangbak geleegd.

Technische gegevens

Model	OneShred Auto 80CC
Stroomvoorziening	230 V~, 50 Hz, 1,8 A, 414 W
Max. omgevingstemperatuur [°C]	25
Automatische invoer: Continu gebruik (min) / afkoeltijd (min)	10 / 40
Handmatige invoer: Continu gebruik (min) / afkoeltijd (min)	3 / 40

Wij verklaren dat dit apparaat bij het vernietigen van documenten voldoet aan de voorwaarden van veiligheidsniveau P-4 volgens DIN 66399.

P-4: Aanbevolen voor gegevensdragers met bijzonder gevoelige en vertrouwelijke gegevens. Materiaaldeeltjesoppervlak ≤ 160 mm² en voor regelmatig gevormde deeltjes: strookbreedte ≤ 6 mm (bijv. deeltjes 4 x 40 mm).

Andere hoofdstukken

i Informatie over de volgende hoofdstukken vindt u op internet op het volgende adres:

www.hp.com/officeequipment

- Als er iets niet werkt
- Materiaalresten verwijderen
- Papierversnipperaars reinigen
- Instructies voor opslag

Verwijdering



Informeer bij uw dealer naar de mogelijkheden om oude apparaten gratis terug te nemen.



Het symbool hiernaast betekent dat oude elektrische en elektronische apparaten op grond van wettelijke bepalingen gescheiden van het huishoudelijk afval moeten worden afgevoerd. Breng uw apparaat naar het inzamelpunt van uw gemeentelijke afvalverwijderingsdienst.



Let op de markering van de verpakkingsmaterialen tijdens het scheiden van afval, deze zijn gemarkeerd met afkortingen (b) en nummers (a) met de volgende betekenis: 1-7: kunststoffen / 20-22: papier en karton / 80-98: composietmaterialen.



Voer verpakkingsmaterialen in overeenstemming met de plaatselijke regelgeving af.



De verpakking bestaat uit milieuvriendelijke materialen, die kunnen worden ingeleverd bij de plaatselijke inzamelpunten. Informeer bij uw gemeente naar de mogelijkheden voor correcte verwijdering.

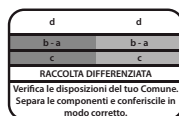

Het logo is alleen van toepassing op Italië.



FR Cet appareil se recycle
À DÉPOSER EN MAGASIN À DÉPOSER EN DÉCHÈTERIE
OU
Points de collecte sur www.quefairemesdechets.fr
Privilégiez la réparation ou le don de votre appareil!



FR Het Triman-logo is alleen van toepassing op Frankrijk.

Garantie

Geachte klant, het verheugt ons dat u voor dit apparaat hebt gekozen.

Geef het apparaat in geval van een defect met de kassabon en de originele verpakking terug in de zaak, waar u het gekocht heeft.

Verklaring van overeenstemming



De CE-markering op het apparaat bevestigt de overeenstemming.



Het UKCA-keurmerk op het apparaat bevestigt de overeenstemming.

De verklaring van overeenstemming vindt u op www.hp.com/officeequipment.

Fabrikant

GO Europe GmbH
Zum Kraftwerk 1
45527 Hattingen
Duitsland
www.go-europe.com
www.hp.com/officeequipment

NO Makuleringsmaskin

Les bruksanvisningen



Les grundig gjennom bruksanvisningen og følg instruksjonene ved

håndtering av din makuleringsmaskin. Oppbevar bruksanvisningen for senere bruk.

Du finner en omfattende bruksanvisning med flere spesifikasjoner, f.eks. tekniske data, på Internett under følgende adresse:

www.hp.com/officeequipment

Tiltenkt bruk

Din makuleringsmaskin er egnet for makulering av papir og kredittkort. Makuleringsmaskinen er utelukket egnet for privat bruk i lukkede rom. All annen bruk ansees som ikke tiltenkt bruk. Egenmektige forandringer eller ombygginger er ikke tillatt, og fører til tap av garanti.

Følg sikkerhetshenvisninger

Les og følg advarsler, for å beskytte deg selv og miljøet.



Advarsel!

Fare for personskader fra inntrekksmekanismen. Løse gjenstander kan bli fanget i inntrekket og føre til personskader. Hold fingre, hår, sjal, slips, smykker o.l. unna inntrekket.



Advarsel!

Fare for personskader ved strømslutt. Feil håndtering av makuleringsmaskinen kan føre til strømslutt. Egenmektige forandringer eller ombygginger av makuleringsmaskinen er ikke tillatt. Bruk ikke makuleringsmaskinen med skadet nettkabel. Slå av makuleringsmaskinen umiddelbart ved skader eller funksjonsfeil, og trekk ut støpslet. La kun kvalifisert fagpersonale gjennomføre reparasjoner. Sett opp makuleringsmaskinen i nærheten av en lett tilgjengelig stikkontakt, slik at makuleringsmaskinen i nødstilfeller raskt kan kobles fra strømmettet. Grip aldri med våte hender. Unngå enhver kontakt med vann. Trekk alltid ut strømledningen når enheten ikke er i bruk. Bruk kun den medfølgende nettkabelen.



Advarsel!

Kvelningsfare ved små deler, emballasjemateriale eller beskyttelsesfolie. Barn kan spise små deler, emballasjemateriale eller beskyttelsesfolie. Hold barn unna apparatet og dets emballasje.



Advarsel!

Dette apparatet kan brukes av barn fra åtte år og av personer med begrensede fysiske, sensoriske eller mentale evner eller mangel på erfaring og/eller kunnskap, hvis de blir overvåket eller har fått instruksjoner, og de har mottatt instruksjoner om hvordan man bruker enheten på en sikker måte, og forstår de resulterende farene. Barn skal ikke leke med apparatet. Rengjøring og brukervedlikehold skal ikke gjennomføres av barn uten overvåkning.



Forsiktig!

Snublefare ved feil lagt nettkabel. Legg nettkabelen slik at ingen kan snuble i den. Pass på at det ikke kan oppstå noen skader på støpslet og nettkabelen.



Viktig!

Materielle skader er mulig. Unngå miljøpåvirkninger som f.eks. røyk, støv, vibrasjoner, kjemikalier, fuktighet varme eller direkte solinnstråling. Bruk makuleringsmaskinen kun i lukkede rom og innenfor de tillatte miljøforholdene som er spesifisert i de tekniske dataene.

Ta hensyn til følgende instruksjoner, slik at din makuleringsmaskin alltid fungerer som forventet.



Les gjennom bruksanvisningen før igangsetting.



Hold langt hår unna din makuleringsmaskin.



Hold løstsittende klær, smykker eller andre løse gjenstander unna din makuleringsmaskin.



Hold langt slips og sjal unna din makuleringsmaskin.



Generelle råd for mulige farer, som krever spesiell oppmerksomhet.



Advarsel! Hold kroppsdelene unna bevegelige deler.

Dette apparatet er ikke bestemt til å bli brukt av barn. Unngå å berøre inntreksåpningen med hendene eller at klær og hår kommer borti den. Trekk ut nettstøpslet når du ikke skal bruke apparatet over lengre tid. I dette apparatet befinner det seg farlige deler i bevegelse, hold kroppsdelene borte fra bevegelige deler.



Grip aldri direkte inn i inntrekket.



Hold langt barn og husdyr unna din makuleringsmaskin.



Spray ikke noen brennbare gasser i retning mot makuleringsmaskinen. Bruk aldri trykkluftspray.



Før maksimalt 8 ark inn i inntrekket samtidig.



Forsiktig! Fare for personskader ved skarpe kanter i skjæreverket! Ikke rør!



Sett inn kredittkort kun vertikalt.



Bruk kun produktet innendørs.



Symbolet angir at produktets konstruksjon tilsvarer beskyttelsesklasse II (dobbel isolering). En sikkerhetstilkobling til den elektriske jordingen (masse) er ikke nødvendig.



Bruk aldri trykkluftspray. Disse kan antennes og forårsake alvorlige skader.



Før du legger i mediet, fjern alle binders, stifter, gummibånd og andre fremmedlegemer.



Seglet "Geprüfte Sicherheit" (GS-merket) sertifiserer at produktet oppfyller kravene i den tyske produktsikkerhetsloven (ProdSG). GS-merket indikerer at brukers sikkerhet og helse ikke er i fare når produktet brukes som tiltenkt, og ved forutsigbar feil bruk. Dette er et frivillig sikkerhetsmerke som er utstedt av et egnert testinstitutt.

Kontroller innholdet av pakken

Kontroller innholdet av pakken med din makuleringsmaskin, før du tar i bruk makuleringsmaskinen. Hvis noe mangler eller er skadet, ta ikke makuleringsmaskinen i drift. Henvend deg til vår service.

- OneShred Auto 80CC dokumentmakulator med avfallsbeholder
- Bruksanvisning

Din makuleringsmaskin i detalj

Dette bildet viser din makuleringsmaskin i detalj.

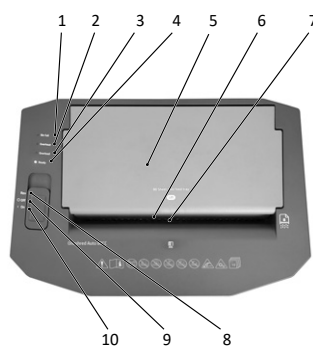

1	LED for full status for beholderen
2	Overopphetingsstatus LED
3	Overbelastningsstatus LED
4	Klar status LED
5	Automatisk mater (lukket)
6	Manuell mating
7	Kredittkortinnsamling
8	På/av skyvebryter "Rev" (revers)
9	"Av" på/av skyvebryter
10	På/av skyvebryter "På"



11	Automatisk mater (åpen)
12	Tilgangspinner for det øvre tilgangspanelet (tilgangspanel 1)
13	Tilgangspinner for det nedre tilgangspanelet (tilgangspanel 2)
14	Strømledning
15	Oppsamlingsbeholder
16	Siktvindue

i Det kan være makulerte papirbiter inne i makuleringsmaskinen og beholderen. Det er normalt. Alle HP makuleringsmaskiner er fabrikktestet for å sikre kvalitet.

Sette opp makuleringsmaskinen og sette den i drift

Din makuleringsmaskin fungerer kun med oppsamlingsbeholderen. Plasser ikke makuleringsmaskinen i nærheten av varmekilder og overhold en avstand på minst 10 cm til veggen. Dermed blir makuleringsmaskinen tilstrekkelig kjølt.

1 Sett opp makuleringsmaskinen stabilt på en plan, vannrett overflate og i nærheten av en lett tilgjengelig stikkontakt.

2 Skyv oppsamlingsbeholderen inn i maskinen. Oppsamlingsbeholderen kobles inn med et hørbart klikk. Dersom oppsamlingsbeholderen ikke sitter ordentlig i apparatet, kan makuleringsmaskinen ikke slås på.

i Bruk kun den medfølgende nettkabelen.

3 Koble støpslet til stikkontakten.

4 Slå på enheten ved å skyve strømbryteren til "På"-posisjonen.

➔ Lysdioden for klarstatus er blå.

➔ Du har tatt i bruk din makuleringsmaskin.

Betjene makuleringsmaskin

Din makuleringsmaskin arbeider med automatisk makulering. Du betjener makuleringsmaskinen med betjeningsknappene på oversiden av den. Overhold den maksimale skjæreytelsen samt andre spesifikasjoner som er angitt i Tekniske data.



Advarsel!

Dette apparatet er ikke bestemt til å bli brukt av barn. Unngå å berøre inntreksåpningen med hendene eller at klær og hår kommer borti den. Trekk ut nettstøpslet når du ikke skal bruke apparatet over lengre tid. I dette apparatet befinner det seg farlige deler i bevegelse, hold kroppsdelene borte fra bevegelige deler.



OBS!

Før du legger i medier, fjern alle binders, stifter, gummibånd og andre fremmedlegemer. Ikke legg uåpnede eller brettebete bokstaver i den automatiske materen. Makuler enkeltark i den manuelle materen.

Makulere materiale manuelt

Viktig!

Materielle skader ved opphopning av materiale! Legg merke til den maksimale skjærekapasiteten til den manuelle matingen. Det anbefales å legge inn maksimalt 8 ark om gangen eller ett enkelt kredittkort.

1 Før materialet som skal makuleres inn i midten av den manuelle matingen.

- Den manuelle matingen trekker automatisk inn materialet, makulerer det og stopper når det ikke mates mer.

i Driftssyklusen for den manuelle matingen er 3 minutter.

Makulere materiale via automatisk mating

1  Ta tak i den fremre kanten av den automatiske materen og åpne den helt.

2  Legg inn opptil 80 ark i den automatiske materen.

- Materialet trekkes inn individuelt og makuleres.
- Enheten stopper når det ikke er mer materiale i den automatiske materen.

i Driftssyklusen for den automatiske materen er 10 minutter.

Slå av makuleringsmaskinen

Slå av makuleringsmaskinen, når du ikke lenger trenger makuleringsmaskinen.

1 Slå av enheten ved å flytte strømbryteren til "Av"-posisjonen trykk.

→ Du har slått av makuleringsmaskinen.

2 Trekk støpslet ut av stikkontakten hvis makuleringsmaskinen ikke skal brukes over en lengre tid.

Tømme oppsamlingsbeholder

Oppsamlingsbeholderens påfyllingsnivå overvåkes av en sensor. Når nivået er høyt, lyser statuslampen "Bin full" rødt. Makuleringsmaskinens skjæreverk stanser, og du må tømme oppsamlingsbeholderen. Fyllingsnivået til oppsamlingsbeholderen kan kontrolleres gjennom visningsvinduet.

- 1** Slå av enheten ved å trykke på "Strøm (på/av)" trykk.
- 2** Trekk oppsamlingsbeholderen ut av maskinen.
- 3** Tøm oppsamlingsbeholderen.
- 4** Skyv oppsamlingsbeholderen inn i maskinen.

- Oppsamlingsbeholderen går hørbart i inngrep.
- Du har tømt oppsamlingsbeholderen.

Tekniske data

Modell	One Shred Auto 80CC
Strømforsyning	230 V~, 50 Hz, 1.8 A, 414 W

Maks. omgivelses-temperatur [°C]	25
Automatisk mater: Konstant drift (min) / avkjølingstid (min)	10 / 40
Manuell mating: Konstant drift (min) / avkjølingstid (min)	3 / 40

Vi erklærer at denne enheten oppfyller kravene til sikkerhetsnivå P-4 i henhold til DIN 66399 for ødeleggelse av dokumenter.

P-4: Anbefalt for datamedier med spesielt følsomme og fortrolige data. Materialpartikkelareal ≤ 160 mm² og for vanlige partikler: stripebredde ≤ 6 mm (f.eks. partikler 4 x 40 mm).

Ytterligere kapitler

i Informasjon om de følgende kapitlene finner du på Internett på følgende adresse:

www.hp.com/officeequipment

- Hvis noe ikke fungerer
- Fjern materialrester
- Rengjøre makuleringsmaskin
- Informasjon om lagring

Avfallshåndtering

 Finn ut om alternativene for å ta tilbake gamle enheter gratis fra din forhandler.

 Symbolet under betyr at brukte elektriske og elektroniske apparater, på grunn av lovbestemmelser, ikke skal kastes som husholdningsavfall. Kasser apparatet ved oppsamlingsstedet til din kommunale renovasjonsordning.

 Følg merkingen på emballasjematerialet når du sorterer avfall, det er merket med forkortelser (b) og tall (a) med følgende betydning: 1-7: plast / 20-22: papir og papp / 80-98: komposittmaterialer.

 Kasser emballasjemateriale i henhold til lokale forskrifter.

 Emballasjen er laget av miljøvennlige materialer som du kan kaste ved ditt lokale gjenvinningscenter. Spør din kommune om mulighetene for korrekt avfallshåndtering.

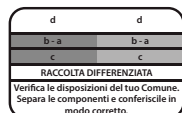
 Logoen gjelder kun for Italia.

 Cet appareil se recycle

Points de collecte sur www.quefairede mesdechets.fr
Privilégiez la réparation ou le don de votre appareil

 Triman-logoen gjelder kun for Frankrike.

Spørsmål og service

Kjære kunde,
takk for at du har valgt dette produktet. Hvis det ikke fungerer slik du har forventet, eller er defekt, henvend deg til forhandleren som du har kjøpt produktet fra.

Samsvarserklæring

 CE-merket på apparatet bekrefter samsvar.

 UKCA-merkingen på apparatet bekrefter samsvar.

Samsvarserklæringen finner du på www.hp.com/officeequipment.

Produsent

GO Europe GmbH
Zum Kraftwerk 1
45527 Hattingen
Tyskland
www.go-europe.com
www.hp.com/officeequipment

PL Niszczarka do dokumentów

Zapoznanie się z instrukcją obsługi

 Proszę uważnie zapoznać się z treścią tej instrukcji obsługi i dostosować się do wskazań dotyczących zastosowania niszczarki do dokumentów. Instrukcję obsługi przechowywać do późniejszego zastosowania. Szczegółowa instrukcja obsługi zawierająca dalsze informacje, przykładowo parametry techniczne, jest dostępna w Internecie pod poniższym adresem: www.hp.com/officeequipment

Zastosowanie zgodne z przeznaczeniem

Niszczarka do dokumentów jest zdatna do krajania papieru i kart kredytowych. Niszczarka do dokumentów jest przystosowana wyłącznie do użytku prywatnego w zamkniętych pomieszczeniach. Każde inne zastosowanie uważane jest za niezgodne z przeznaczeniem. Samowolne zmiany i przebudowy nie są dopuszczalne i doprowadzają do utraty gwarancji.

Przestrzeganie wskazówek dotyczących bezpieczeństwa

Należy zapoznać się i przestrzegać wskazówek ostrzegawczych, w celu zagwarantowania własnego bezpieczeństwa i bezpieczeństwa otoczenia.

Ostrzeżenie!

 Niebezpieczeństwo doznania obrażeń ciała w wyniku działania mechanizmu wciągania. Luźne przedmioty mogą zaplątać się w podajniku i spowodować skaleczenia. Trzymać palce, włosy, szale, krawaty, biżuterię itp. poza zasięgiem podajnika.



Ostrzeżenie!

Niebezpieczeństwo doznania obrażeń ciała w wyniku porażenia prądem. Błędne użytkowanie niszczarki do dokumentów może być przyczyną porażenia prądem. Zabrania się dokonywania samowolnych zmian lub modyfikacji niszczarki do dokumentów. Nie eksploatować niszczarki do dokumentów, jeżeli jej kabel zasilający jest uszkodzony. W przypadku uszkodzenia lub nieodpowiedniego działania natychmiast wyłączyć niszczarkę do dokumentów i odłączyć przewód zasilający. Wykonywanie napraw należy zlecać jedynie wykwalifikowanemu personelowi specjalistycznemu. Niszczarkę do dokumentów ustawić w pobliżu wolno dostępnego gniazdka wtyczkowego, w celu możliwości szybkiego rozłączenia niszczarki od sieci elektrycznej w razie konieczności. Nigdy nie dotykać urządzenia mokrymi rękoma. Unikać kontaktów z wodą. Odłączyć zawsze wtyczkę od prądu, jeżeli urządzenie nie będzie eksploatowane. Stosować wyłącznie kabel zasilający, będący elementem dostawy.



Ostrzeżenie!

Niebezpieczeństwo uduszenia się przez elementy drobne, materiały opakunkowe lub folie ochronne. Dzieci mogą połknąć drobne elementy, materiały opakowania i folie ochronne. Przechowywać urządzenie i jego opakowanie poza zasięgiem dzieci.



Ostrzeżenie!

Z urządzenia mogą korzystać dzieci w wieku od ośmiu lat, osoby z ograniczonymi zdolnościami fizycznymi, sensorycznymi lub mentalnymi lub niedysponujące doświadczeniem i/lub wiedzą, jeżeli są pod nadzorem lub zostały poinstruowane o bezpiecznym korzystaniu z urządzenia i rozumieją niebezpieczeństwa mogące wynikać wskutek użytkowania. Dzieciom nie wolno bawić się tym urządzeniem. Czyszczenia i konserwacji nie wolno przeprowadzać dziećmi bez nadzoru.



Ostrożnie!

Niebezpieczeństwo potknięcia się przez nieprawidłowo umieszczone kable sieciowe. Kable sieciowe urządzenia umieścić w taki sposób, aby nie mogło dojść do potknięcia się o nie. Uważać, aby nie doszło do uszkodzeń wtyczki i kabla sieciowego.



Ważne!

Możliwość szkód materialnych. Unikać wpływów środowiska naturalnego typu dym, pył, wstrząsy, materiały chemiczne, wilgoć, wysoka temperatura i bezpośrednie oddziaływanie promieni słonecznych. Niszczarkę należy stosować wyłącznie w zamkniętych pomieszczeniach i w zakresie warunków otoczenia określonych w parametrach technicznych. Przestrzegać poniższych wskazówek dla zapewnienia oczekiwanego działania niszczarki do dokumentów.



Przed uruchomieniem należy przeczytać instrukcję obsługi.



Długie włosy trzymać poza zasięgiem niszczarki do dokumentów.



Luźne elementy ubrania, biżuterię i inne luźne przedmioty należy trzymać poza zasięgiem niszczarki do dokumentów.



Nie zbliżać się do niszczarki do dokumentów z krawatem lub szalikiem.



Ogólna wskazówka dotycząca możliwych zagrożeń, wymagających szczególnej uwagi.



Ostrzeżenie! Trzymać części ciała z dala od ruchomych części.

Niniejsze urządzenie nie jest przeznaczone do użytku przez dzieci. Należy unikać dotyku otworu mechanizmu wciągania rękoma, ubraniem lub włosami. Odłączyć wtyczkę od prądu, jeżeli urządzenie nie będzie eksploatowane przez dłuższy okres czasu. W tym urządzeniu mieszczą się niebezpieczne ruchome elementy, zachować części ciała z dala od ruchomych części.



Nigdy nie sięgać bezpośrednio do podajnika.



Odsunąć dzieci i zwierzęta domowe od niszczarki do dokumentów.



Nie rozpylać palnych gazów w kierunku niszczarki do dokumentów. Nigdy nie stosować rozpylaczy napędzanych sprężonym powietrzem.



Wprowadzić maksymalnie 8 kartek równocześnie do podajnika.



Ostrożnie! Niebezpieczeństwo doznania obrażeń ciała w wyniku ostrych krawędzi mechanizmu tnącego! Nie dotykać!



Karty kredytowe wprowadzać jedynie pionowo.



Produkt należy stosować jedynie w pomieszczeniach wewnętrznych.



Symbol ten wskazuje na to, że rodzaj konstrukcji produktu odpowiada klasie zabezpieczenia II (podwójna izolacja). Przyłącze zabezpieczające do elektrycznego uziemienia (uziemienie) nie jest konieczne.



Nigdy nie stosować rozpylaczy napędzanych sprężonym powietrzem. Mogą się one zapalić i spowodować poważne skażenia.



Przed wprowadzeniem materiału należy usunąć wszystkie spinacze biurowe i zszywki, taśmy gumowe i inne ciała obce,



Symbol "Geprüfte Sicherheit/sprawdzone bezpieczeństwo" (symbol GS) poświadcza, że produkt ten spełnia wymogi niemieckiej ustawy dot. bezpiecznej eksploatacji produktów (ProdSG). Symbol GS wskazuje na to, iż w przypadku zastosowania zgodnego z przeznaczeniem i przewidywanego nieprawidłowego zastosowania oznakowanego produktu bezpieczeństwa i zdrowie użytkownika nie są zagrożone. Jest to dobrowolne oznakowanie bezpieczeństwa, wydane przez odpowiednie instytuty kontrolne.

Sprawdzenie zawartości opakowania

Sprawdź zawartość opakowania niszczarki do dokumentów przed jej uruchomieniem.

W razie braku lub uszkodzenia części nie należy uruchamiać niszczarki do dokumentów. Proszę zwrócić się do naszego działu serwisowego.

- Niszczarka do dokumentów OneShred Auto 80CC z pojemnikiem zbiorczym dla pociętego materiału
- Instrukcja obsługi

Widok detaliczny niszczarki do dokumentów

Następujący rysunek przedstawia detaliczny wygląd niszczarki do dokumentów.

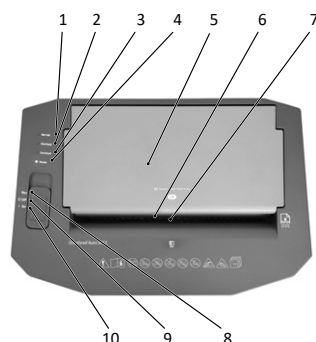

1	Dioda LED "Bin full" (pojemnik zbiorczy pełny)
2	Dioda LED "Overheat" (przegrzanie)
3	Dioda LED "Overload" (nadmiar materiału)
4	Dioda LED "Ready" (gotowość eksploatacyjna)
5	Automatyczny podajnik (zamknięty)
6	Manualny podajnik
7	Podajnik do kart kredytowych
8	Przełącznik przesuwny włączająco - wyłączający "Rev" (bieg wsteczny)
9	Ein-/Ausschaltsschiebeschalter "Off" (Aus)
10	Przełącznik przesuwny włączająco - wyłączający "On" (włączony)



11	Automatyczny podajnik (otwarty)
12	Trzpienie dostępu dla górnej płyty dostępu (Access panel 1)
13	Trzpienie dostępu dla dolnej płyty dostępu (Access panel 2)
14	Kabel sieciowy
15	Pojemnik zbiorczy
16	Wziernik

i We wnętrzu niszczarki do dokumentów i pojemniku zbiorczym mogą znajdować się pocięte kawałki papieru. To jest normalne. Wszystkie niszczarki do dokumentów firmy HP zostają przez producenta poddawane testom pod kątem zapewnienia jakości.

Ustawianie i uruchamianie niszczarki do dokumentów

Niszczarka do dokumentów pracuje jedynie z pojemnikiem zbiorczym. Niszczarki do dokumentów nie ustawiać w pobliżu źródeł ciepła i zachować odstęp od ściany wynoszący przynajmniej 10 cm. W ten sposób niszczarka do dokumentów zostaje wystarczająco schładzana.

1 Niszczarkę ustawić na równym, poziomym podłożu w pobliżu wolno dostępnego gniazdka wtyczkowego.

2 Wsunąć pojemnik zbiorczy do urządzenia. Pojemnik zbiorczy zażębia się w sposób słyszalny. Jeżeli pojemnik zbiorczy nie zostanie poprawnie osadzony w urządzeniu, wtedy nie uda się włączyć niszczarki do dokumentów.

i Stosować wyłącznie kabel zasilający, będący elementem dostawy.

3 Podłączyć kabel sieciowy do gniazdka wtyczkowego.

4 Włączyć urządzenie przesuwając przełącznik przesuwny włączająco - wyłączający do pozycji "On".

➔ Dioda LED "Ready" świeci się w kolorze niebieskim.

➔ Niszczarka do dokumentów została uruchomiona.

Obsługa niszczarki do dokumentów

Niszczarka do dokumentów pracuje funkcją automatycznego cięcia. Niszczarkę do dokumentów obsługuje się za pomocą przycisków obsługi na górnej stronie urządzenia. Należy przestrzegać dopuszczalnej ilości niszczonej kartek i dalszych specyfikacji, podanych w treści parametrów technicznych.



Ostrzeżenie!

Niniejsze urządzenie nie jest przeznaczone do użytku przez dzieci. Należy unikać dotyku otworu mechanizmu wciągania rękoma, ubraniem lub włosami. Odłączyć wtyczkę od prądu, jeżeli urządzenie nie będzie eksploatowane przez dłuższy okres czasu. W tym urządzeniu mieszczą się niebezpieczne ruchome elementy, zachować części ciała z dala od ruchomych części.



Uwaga!



Przed wprowadzeniem materiału należy usunąć wszystkie spinacze biurowe i zszywki, taśmy gumowe i inne ciała obce. Nie wprowadzać zamkniętych lub poskładanych listów do automatycznego podajnika. Pojedyncze kartki niszczyć za pośrednictwem manualnego podajnika.

Ręczne nastawienie cięcia

Ważne!

Szkody rzeczowe w wyniku zatoru materiału! Przestrzegać maksymalnej wydajności cięcia manualnego podajnika. Zaleca się wprowadzenie maksymalnie 8 arkuszy dla jednego procesu cięcia lub pojedynczej karty kredytowej.

1 Wprowadzać materiał, który ma zostać pocięty, w pozycji środkowej do manualnego podajnika.

➔ Manualny podajnik wciąga materiał w sposób automatyczny, rozdrabnia go i zatrzymuje się, jeżeli dalszy materiał nie zostanie podawany.

i Cykl pracy manualny podajnika trwa 3 minut.

Cięcie materiału z zastosowaniem automatycznego podajnika

1  Chwycić za przednią krawędź automatycznego podajnika i otworzyć go w całości.

2  Wprowadzić do 80 kartek papieru do automatycznego podajnika.

→ Materiał ten zostanie pojedynczo wciągany i rozdrabniany.

→ Urządzenie zatrzymuje się, jeżeli nie będzie dalszego materiału w automatycznym podajniku.

i Cykl pracy automatycznego podajnika trwa 10 minut.

Wyłączanie niszczarki do dokumentów

Niszczarkę do dokumentów należy wyłączyć, jeżeli nie jest już potrzebna.

1 Wyłączyć urządzenie przesuwając przełącznik przesuwny włączająco - wyłączający do pozycji "Off".

→ Niszczarka do dokumentów została wyłączona.

2 Odłączyć wtyczkę sieciową od gniazdka, jeżeli niszczarka do dokumentów nie będzie eksploatowana przez dłuższy okres czasu.

Opróżnianie pojemnika zbiorczego

Nad poziomem napełnienia pojemnika zbiorczego nadzoruje czujnik. W przypadku wysokiego poziomu napełnienia dioda LED "Bin full" świeci się w kolorze czerwonym. Mechanizm tnący niszczarki do dokumentów zatrzymuje się i należy opróżnić pojemnik zbiorczy. Poziom napełnienia pojemnika zbiorczego można sprawdzić za pomocą wziernika.

1 Wyłączyć urządzenie przez nacisk na przycisk włączyć/wyłączyć "Power (On/Off)".

2 Wyjąć pojemnik zbiorczy z urządzenia.

3 Opróżnić pojemnik zbiorczy.

4 Wsunąć pojemnik zbiorczy do urządzenia.

→ Pojemnik zbiorczy zasłabia się w słyszalny sposób.

→ Został opróżniony pojemnik zbiorczy.

Parametry techniczne

Model	OneShred Auto 80CC
Zasilanie w prąd	230 V~, 50 Hz, 1.8 A, 414 W

Maks. temperatura otoczenia [°C]	25
Automatyczny podajnik: Eksploatacja stała (min) / okres schładzania (min)	10 / 40
Manualny podajnik: Eksploatacja stała (min) / okres schładzania (min)	3 / 40

Oświadczamy niniejszym, że urządzenie to spełnia przy niszczeniu dokumentów warunki stopnia bezpieczeństwa P-4 według DIN 66399.

P-4: Zalecany dla nośników danych zawierających dane szczególnie wrażliwe i poufne Powierzchnia cząstek materiału ≤ 160 mm² i dla foremnych cząstek: szerokość pasma ≤ 6 mm (przykładowo cząstki 4 x 40 mm).

Dalsze rozdziały

i Informacje dotyczące poniższych rozdziałów znajdują się w Internecie pod poniższym adresem:

www.hp.com/officeequipment

- Postępowanie w przypadku usterek
- Usuwanie pozostałości materiału
- Czyszczenie niszczarki do dokumentów
- Wskazówki dotyczące magazynowania

Utylizacja

i Dowiedz się o możliwości bezpłatnego odbioru zużytych urządzeń od sprzedawcy.



To urządzenie jest oznaczone zgodnie z Dyrektywą Europejską 2012/19/UE oraz polską Ustawą o zużytych sprzęcie elektrycznym i

elektrycznym symbolem przekreślonego kontenera na odpady.

Ten symbol na produkcie lub jego opakowaniu oznacza, że produkt nie może być traktowany jako odpad komunalny, lecz powinno się go dostarczyć do odpowiedniego punktu zbiórki sprzętu elektrycznego i elektronicznego, w celu recyklingu. Odpowiednie zadysponowanie zużytego produktu zapobiega potencjalnym negatywnym wpływom na środowisko oraz zdrowie ludzi, jakie mogłyby wystąpić w przypadku niewłaściwego zagospodarowania odpadów. Recykling materiałów pomaga chronić środowisko naturalne. W celu uzyskania bardziej szczegółowych informacji na temat recyklingu tego produktu, należy skontaktować się z lokalną jednostką samorządu terytorialnego, ze służbami zagospodarowywania odpadów lub ze sklepem, w którym zakupiony został ten produkt.



Przy segregacji materiału opakowania należy dostosować się do jego oznakowania, które zostało opisane za pomocą skrótów (b) i numerów (a) o poniższym znaczeniu: 1-7: tworzywa sztuczne / 20-22: papier i tektura / 80-98: materiały kompozytowe.



Materiały opakowania należy usuwać zgodnie z przepisami lokalnymi.



Opakowanie składa się z materiałów przyjaznych dla środowiska, które można utylizować w miejscowych punktach recyklingu. Informacje dotyczące możliwości poprawnego usuwania odpadów dostępne są w administracji gminy.

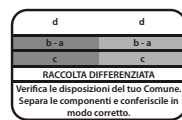

Ten znak graficzny obowiązuje jedynie dla Włoch.



FR Cet appareil se recycle
À DÉPOSER EN MAGASIN À DÉPOSER EN DÉCHÈTERIE
Points de collecte sur www.quefairemesdechets.fr
Privilégiez la réparation ou le don de votre appareil !



FR Logo Triman obowiązuje tylko we Francji.

Gwarancja

Drogi Kliencie, decyzja zakupu właśnie tego urządzenia sprawiła nam szczególną radość.

W przypadku defektu prosimy o oddanie urządzenia w oryginalnym opakowaniu wraz z potwierdzeniem zakupu w tej placówce handlowej, w której dokonano zakupu.

Deklaracja zgodności



Znak CE na urządzeniu potwierdza zgodność.



Oznakowanie UKCA znajdujące się na urządzeniu potwierdza zgodność.

Deklaracja zgodności jest dostępna pod adresem www.hp.com/officeequipment.

Producent

GO Europe GmbH
Zum Kraftwerk 1
45527 Hattingen
Niemcy
www.go-europe.com
www.hp.com/officeequipment

PT Destruidor de documentos

Leia o manual de instruções



Leia atentamente o manual de instruções e tenha-o em consideração ao manusear o seu destruidor de documentos. Guarde o manual de instruções para uma consulta posterior.

Pode encontrar na Internet, no seguinte endereço:

www.hp.com/officeequipment, um extenso manual de instruções com mais indicações, como p.ex. os dados técnicos.

Utilização conforme a finalidade

O seu destruidor de documentos é apropriado para destruir papel e cartões de crédito. O destruidor de documentos destina-se exclusivamente para uso privado em recintos fechados. Qualquer utilização diferente conta como não corrente. Não são permitidas alterações ou remodelações por conta própria que levam a cessação da garantia.

Observar os avisos de segurança

Leia e tenha em conta as advertências a proteger-se e a proteger o meio ambiente.



Advertência!

Risco de lesão através do mecanismo de alimentação. Objetos soltos podem ficar presos no lado de entrada e causar lesões. Mantenha os dedos, o cabelo, os cachecóis, as gravatas, a joalheria, etc. afastados da alimentação.



Advertência!

Risco de ferimento por eletrocussão. Uma utilização incorreta do destruidor de

documentos pode provocar choques elétricos. Não são permitidas alterações ou remodelações por conta própria no destruidor de documentos. Não operar o destruidor de documentos com um cabo elétrico danificado. Ao notar danificações deve desligar o destruidor de documentos imediatamente e retirar a ficha de rede. Deixe apenas pessoal qualificado realizar as respetivas reparações. Instalar o destruidor de documentos a uma tomada de fácil acesso para permitir que o destruidor de documentos seja rapidamente desligado da rede elétrica em caso de emergência. Nunca tocar-lo com as mãos molhadas. Evitar qualquer contacto do aparelho com a água. Retire sempre a ficha de rede ao não utilizar o aparelho. Utilizar exclusivamente o cabo elétrico fornecido.



Advertência!

Perigo de asfixia através de pequenas peças, materiais de embalagem ou películas de proteção. As crianças podem ingerir pequenas peças, materiais de embalagem ou películas de proteção. Mantenha as crianças afastadas do aparelho e das suas embalagens.



Advertência!

Este aparelho pode ser usado por crianças a partir de oito anos de idade bem como por pessoas com deficiências físicas, sensoriais ou mentais ou com falta de experiência e/ou conhecimento, se forem supervisionadas ou instruídas quanto a utilização segura do aparelho e se compreenderem os perigos daí resultantes. Crianças não devem brincar com o aparelho. A limpeza e manutenção não devem ser executadas por crianças sem supervisão.



Atenção!

Perigo de tropeçar devido a cabos elétricos indevidamente montados. Instale o cabo elétrico de modo que ninguém possa tropeçar. Certifique-se que não possam ocorrer danos à ficha de rede e ao cabo elétrico.



Importante!

Possível dano material. Evite fumo, poeiras, vibrações, substâncias químicas, humidade, calor ou insolação direta.

Utilizar o destruidor de documentos só em espaços interiores e dentro das condições ambientais permitidas, indicadas nos **dados técnicos**. Tenha em atenção os seguintes avisos para que o destruidor de documentos funcione sempre como desejado.



Antes de colocar o aparelho em funcionamento deve ler o manual de instruções.



Mantenha os cabelos compridos longe do seu destruidor de documentos.



Mantenha peças de roupa largas, jóias ou outros objetos soltos afastados do seu destruidor de documentos.



Mantenha as gravatas e os xailes longe do destruidor de documentos.



Aviso geral sobre perigos possíveis que podem requerer a sua atenção especial.



Advertência!

Manter as partes do corpo afastadas das peças em movimento.

Este aparelho não é indicado para ser utilizado por crianças. Evitar o contacto da abertura de alimentação com mãos, vestuário ou cabelos. Tire a ficha de rede se o aparelho não for utilizado durante um período prolongado. Neste aparelho há perigosas peças móveis; mantenha os membros corporais longe das peças móveis.



Nunca deve colocar as mãos na entrada.



Mantenha crianças e animais domésticos longe do seu destruidor de documentos.



Não dirigir gases inflamáveis contra o seu destruidor de documentos. Nunca utilize sprays de ar de pressão.



Inserir, no máximo, 8 folhas ao mesmo tempo na entrada.



Atenção! Perigo de ferimentos devido ao mecanismo de corte afiado! Não tocar!



Não inserir cartões de créditos na vertical.



Utilize o produto apenas em recintos interiores.



O símbolo significa que o tipo do produto corresponde à classe de proteção II (duplo isolamento). Não é necessária alguma conexão de segurança com ligação elétrica à terra (massa).



Nunca utilize sprays de ar de pressão. Estes podem inflamar-se e causar lesões graves.



Retire todos os cliques ou agramos, elásticos e outros corpos estranhos antes de inserir o material.



O selo "Segurança testada" (marca GS) certifica que o produto cumpre as exigências da legislação alemã relativa à segurança dos produtos (ProdSG). A marca GS indica que a segurança e a saúde do utilizador não correm riscos se o produto certificado for utilizado conforme a sua finalidade, tendo em conta a má utilização razoavelmente previsível. Trata-se de um símbolo de segurança dado de livre vontade e emitido por um instituto de ensaios adequado.

Verificar o conteúdo da embalagem

Verifique o conteúdo da embalagem do seu destruidor de documentos antes de colocar o seu destruidor de documentos em funcionamento. Por favor, nunca colocar o aparelho em funcionamento caso falte algo ou algo esteja danificado. Entre em contacto com o nosso serviço.

- Destruidor de documentos OneShred Auto 80CC com recipiente de recolha para materiais cortados
- Manual de instruções

O seu destruidor de documentos em detalhe

As seguintes ilustrações mostram detalhadamente o seu destruidor de documentos.

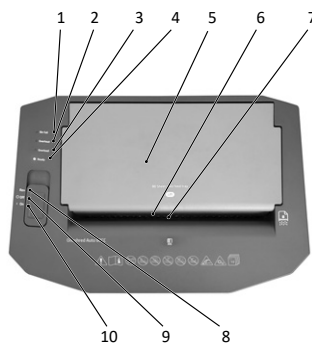

1	LED do estado "Bin full" (Recipiente de recolha cheio)
2	LED do estado "Overheat" (sobreaquecimento)
3	LED do estado "Overload" (sobrecarga)
4	LED do estado "Ready" (pronto)
5	Alimentação automática (fechada)
6	Alimentação manual
7	Alimentação de cartões de crédito
8	Interruptor de correção de ligar/desligar "Rev" (operação inversa)

9	Interruptor de correção de ligar/desligar "Off" (desligado)
10	Interruptor de correção de ligar/desligar "On" (ligado)



11	Alimentação automática (aberta)
12	Pinos de acesso para a placa de acesso superior (Access panel 1)
13	Pinos de acesso para a placa de acesso inferior (Access panel 2)
14	Cabo elétrico
15	Recipiente de recolha
16	Visor

No interior do destruidor de documentos e do recipiente de recolha pode haver pedaços de papel triturados. É normal. Todos os destruidores de documentos da HP são testados na fábrica para garantir a qualidade.

Ligar o destruidor de documentos e iniciar a utilização

O seu destruidor de documentos funciona apenas com o recipiente de recolha. Não instalar o destruidor de documentos perto de fontes de calor e manter uma distância de pelo menos 10 cm até à parede. Deste modo, o destruidor de documentos é arrefecido o suficiente.

1 Posicione o destruidor de documentos bem seguro numa superfície plana e horizontal, perto de uma tomada de bom acesso.

2 Empurre o recipiente de recolha para dentro do aparelho. O recipiente de recolha engrena audivelmente com um clique. Caso o recipiente de recolha não for colocado corretamente no aparelho, o destruidor de documentos não pode ser ligado.

3 Utilizar exclusivamente o cabo elétrico fornecido.

3 Ligar a ficha de rede à tomada.

4 Ligar o aparelho, empurrando o interruptor de correção de ligar/desligar para a posição "On".

➔ O LED do estado "Ready" ascende-se a azul.

- Colocou o seu destruidor de documentos em funcionamento.

Operar o destruidor de documentos

O destruidor de documentos funciona com um mecanismo de triturar automático. O destruidor de documentos é operado por meio dos botões de controlo na parte superior do aparelho. Tenha em atenção a máxima capacidade de corte permitida e as especificações indicadas nos dados técnicos.



Advertência!

Este aparelho não é indicado para ser utilizado por crianças. Evitar o contacto da

abertura de alimentação com mãos, vestuário ou cabelos. Tire a ficha de rede se o aparelho não for utilizado durante um período prolongado. Neste aparelho há perigosas peças móveis; mantenha os membros corporais longe das peças móveis.



Atenção!



Retire todos os cliques ou agrafos, elásticos e outros corpos estranhos antes de inserir o material. Não colocar cartas fechadas ou dobradas na alimentação automática. Destruir folhas individuais na alimentação manual.

Trituração manual de materiais

Importante!

Danos materiais devido a obstrução de material! Tenha em atenção a capacidade máxima de corte da alimentação manual. Recomenda-se a inserir, no máximo, 8 folhas de uma vez ou um único cartão de crédito.

1 Inserir o material a ser triturado no centro da alimentação manual.

- A alimentação manual puxa automaticamente o material, tritura-o e para se não haver mais material a ser alimentado.

i O ciclo de trabalho da alimentação manual é de 3 minutos.

Triturar o material através da alimentação automática

1 Agarrar o canto frontal da alimentação automática e abri-la totalmente.

2 Colocar até de 80 folhas de papel na alimentação automática.

- O material é puxado individualmente e destruído.
- O aparelho para quando já não houver mais material na alimentação automática.

i O ciclo de trabalho da alimentação automática é de 10 minutos.

Desligar o destruidor de documentos

Desligue o destruidor de documentos se já não esteja a utilizá-lo.

1 Desligar o aparelho, empurrando o interruptor de correção de ligar/desligar para a posição "Off".

- Desligou o destruidor de documentos.

2 Tirar a ficha de rede da tomada se o destruidor de documentos não for utilizado durante um período prolongado.

Esvaziar o recipiente de recolha

O nível de enchimento do recipiente de recolha é controlado por um sensor. No caso de um nível de enchimento alto, o LED do estado "Bin full" ascende-se a vermelho. O dispositivo de corte do destruidor de documentos para e o recipiente de recolha deve ser vaziado. O nível de enchimento do recipiente de recolha deve ser controlado através do visor.

1 Desligar o aparelho, pressionando o botão de ligar/desligar "Power (On/Off)".

2 Puxe o recipiente de recolha para fora do aparelho.

3 Esvazie o recipiente de recolha.

4 Empurre o recipiente de recolha para dentro do aparelho.

- O recipiente de recolha engrena audivelmente.

- Esvaziou o recipiente de recolha.

Dados técnicos

Modelo	OneShred Auto 80CC
Alimentação elétrica	230 V~, 50 Hz, 1,8 A, 414 W
Temperatura ambiente máx. [°C]	25
Alimentação automática: Funcionamento contínuo (min) / tempo de arrefecimento (min)	10 / 40
Alimentação manual: Funcionamento contínuo (min) / tempo de arrefecimento (min)	3 / 40

Declaramos que este aparelho para destruir documentos cumpre os pré-requisitos do nível de segurança P-4 conforme DIN 66399.

P-4: É recomendado para suporte de dados com dados especialmente sensíveis e confidenciais. Área de partículas de material ≤ 160 mm² e para partículas regulares: largura da fita ≤ 6 mm (p. ex. partícula de 4 x 40 mm).

Demais capítulos

i Pode encontrar na Internet mais informações sobre os seguintes capítulos, no seguinte endereço:

www.hp.com/officeequipment

- Caso algo não funcione
- Retirar restos de material
- Limpar o destruidor de documentos
- Avisos para a armazenagem

Eliminação



Informe-se sobre as possibilidades de retomar os aparelhos usados gratuitamente junto do seu revendedor.



O símbolo que segue significa que os aparelhos elétricos e eletrónicos antigos devem ser eliminados separadamente dos resíduos

domésticos em conformidade com as normas legais. Elimine o seu aparelho num centro de recolha da sua entidade de reciclagem comunal.



Na separação de resíduos, tenha atenção à identificação do material de embalagem, identificados pelas abreviaturas (b) e os números (a) com o seguinte significado: 1-7: plásticos / 20-22: papel e papelão / 80-98: compostos.



Elimine os materiais de embalagem conforme as disposições locais.



A embalagem é feita de materiais biodegradáveis, que podem ser eliminados nas instituições de reciclagem locais. Informe-se sobre as possíveis eliminações corretas no seu município.

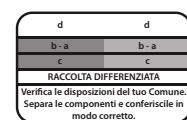

O logotipo é válido apenas na Itália.

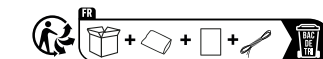

O logotipo de Triman é válido apenas na França.

Garantia

Prezado cliente, apaz-nos saber que optou em favor desse aparelho.

Caso surja um defeito, queira devolver o aparelho, junto com o comprovante de compra e a embalagem original, ao mercado onde adquiriu.

Vale o prazo de garantia legal.

Declaração de conformidade



A marcação CE no aparelho confirma a conformidade.



A marca UKCA neste aparelho confirma a sua conformidade.

A declaração de conformidade pode ser consultada em www.hp.com/officeequipment.

Fabricante

GO Europe GmbH
Zum Kraftwerk 1
45527 Hattingen
Alemanha
www.go-europe.com
www.hp.com/officeequipment

RO Distrugător de documente

Citirea manualului de utilizare



Citiți cu atenție manualul de utilizare și respectați

indicațiile în timpul operării distrugătorului de documente. Păstrați manualul de utilizare pentru o utilizare ulterioară.

Un manual de utilizare detaliat, cu date suplimentare, precum datele tehnice, găsiți pe Internet la adresa:

www.hp.com/officeequipment

Utilizarea conform dispoziției

Distrugătorul dvs. de hârtie este potrivit pentru mărunțirea hârtiei și cardurilor de credit. Distrugătorul de documente este conceput exclusiv utilizării private în spații închise. Orice altă utilizare este considerată ca fiind neconformă. Sunt interzise modificările sau transformările arbitrare și duc la pierderea garanției.

Respectarea instrucțiunilor de siguranță

Citiți și respectați indicațiile de avertizare pentru protecția proprie și protejarea mediului.



Avertisment!

Pericol de rănire prin mecanismul de prindere. Obiectele slăbite pot fi prinse în fantă și pot provoca vătămări. Țineți-vă departe degetele, părul, șalul, cravata, bijuteriile etc. de fantă.



Avertisment!

Pericol de rănire prin electrocutare. Manipularea incorectă a distrugătorului

de documente poate duce la electrocutare. Sunt interzise modificările sau transformările arbitrare la distrugătorul de documente. Nu operați distrugătorul de documente cu un cablu de rețea deteriorat. Dacă distrugătorul de documente este deteriorat sau nu funcționează corect, opriți-l imediat și scoateți fișa de rețea. Reparațiile trebuie efectuate numai de către un personal de specialitate. Amplasați distrugătorul de documente lângă o priză ușor accesibilă, astfel încât distrugătorul de documente să poată fi deconectat rapid de la sursa de ali-

mentare în caz de urgență. Nu apucați aparatul niciodată cu mâini umede. Evitați contactul cu apă. Scoateți întotdeauna fișa de rețea când aparatul nu este utilizat. Utilizați exclusiv cablul de rețea livrat.



Avertisment!

Pericol de sufocare din cauza pieselor mici, materialelor de ambalare sau foliilor de protecție. Copiii pot înghiți piesele mici, foliile de împachetare sau de protecție. Țineți departe copiii de aparat și de ambalajul acestuia.



Avertisment!

Acest aparat poate fi utilizat de copiii începând cu vârsta de 8 ani, precum și persoane cu dizabilități fizice, tactile sau mentale sau persoane fără experiență și/sau cunoștință, dacă aceste persoane sunt supravegheate sau au fost instruite cu privire la utilizarea în siguranță a aparatului și înțeleg pericolele rezultate din utilizarea aparatului. Este interzis copiilor să se joace cu aparatul. Curățarea și întreținerea nu pot fi efectuate de către copii fără supraveghere.



Precauție!

Pericol de împiedicare din cauza cablului de alimentare amplasat necorespunzător. Amplasați cablul de alimentare astfel, încât să nu împiedice nimeni de el. Asigurați-vă că fișa de rețea și cablul de rețea nu sunt deteriorate.



Important!

Pot apărea daune materiale. Evitați influențele de mediu precum fumul, praful, vibrațiile, substanțele chimice, umezeala, căldura sau lumina directă a soarelui. Utilizatorul distrugătorul de documente numai în spații închise și în condițiile de mediu admise în **Datele tehnice**. Respectați următoarele indicații pentru ca distrugătorul de documente să funcționeze mereu conform așteptărilor dvs.



Înainte de punerea în funcțiune, citiți manualul de utilizare.



Țineți-vă departe părul lung de distrugătorul de documente.



Țineți departe piesele largi de îmbrăcăminte, bijuteria sau alte obiecte nefixate de distrugătorul de documente.



Țineți departe cravatele și șalurile de distrugătorul de documente.



Informații generale despre pericolele posibile care necesită o atenție specială.



Avertisment! Țineți părțile corpului la distanță de piesele în mișcare.

Aparatul nu este conceput pentru utilizarea de către copii. Evitați să atingeți gura de prindere cu mâinile, hainele sau părul. Scoateți fișa de rețea, dacă nu utilizați aparatul pentru o perioadă mai lungă. În aparat există piese mobile periculoase, țineți-vă departe părțile corpului de piesele mobile.



Nu introduceți niciodată mâna în fantă.



Țineți departe copiii și animalele de casă de distrugătorul de documente.



Nu pulverizați gaze inflamabile în direcția distrugătorului de documente. Nu utilizați niciodată spray-uri cu aer comprimat.



Simultan introduceți maxim 8 coli în fantă.



Precauție! Pericol de rănire din cauza dispozitivului de tăiere ascuțit! Nu atingeți!



Introduceți numai vertical cardurile de credit.



Utilizați produsul numai în spații interioare.



Simbolul indică faptul că proiectarea produsului corespunde clasei de protecție II (izolație dublă). Nu este nevoie de împământare electrică (legare la masă) de siguranță.



Nu utilizați niciodată spray-uri cu aer comprimat.



Acestea se pot aprinde și pot cauza accidente grave.



Îndepărtați toate agrafele de hârtie, capsele, elasticele și alte obiecte străine înainte de a încărca materialul.



Marca "Geprüfte Sicherheit" (marca GS, Siguranță Testată) certifică faptul că produsul îndeplinește cerințele definite de Legea germană privind siguranța produselor (ProdSG). Marca GS indică faptul că siguranța și sănătatea utilizatorului nu sunt puse în pericol dacă produsul este utilizat conform destinației și în caz de o posibilă utilizare neadecvată. Este vorba de o marcă de certificare voluntară acordată de un institut de testare autorizat.



11	Fantă automată (deschisă)
12	Pini de acces pentru panoul de acces superior (Access panel 1)
13	Pini de acces pentru panoul de acces inferior (Access panel 2)
14	Cablul de rețea
15	Coșul de colectare
16	Fereastră-visor

Verificați conținutul ambalajului

Înainte de punerea în funcțiune a distrugătorului de documente verificați conținutul pachetului. Dacă lipsește vreo piesă sau este deteriorată, nu puneți în funcțiune distrugătorul de documente. Adresați-vă serviciului nostru.

- Distrugătorul de documente OneShred Auto 80CC cu coș de colectare pentru reziduuri
- Manual de utilizare

Prezentarea detaliată a distrugătorului de documente

Ilustrația următoare vă prezintă detaliile distrugătorului de documente.

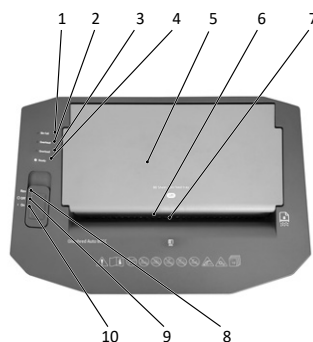

1	LED de stare "Bin full" (coșul de colectare plin)
2	LED de stare "Overheat" (Supraîncălzire)
3	LED de stare "Overload" (supraîncărcare)
4	LED de stare "Ready" (Gata)
5	Fantă automată (închisă)
6	Fantă manuală
7	Fantă cardului de credit
8	Comutator glisant de pornire/oprire "Rev" (Operare inversă)
9	Comutator glisant de pornire/oprire "Off" (Oprit)
10	Comutator glisant de pornire/oprire "On" (Pornit)

În interiorul distrugătorului de documente și în coșul de colectare se pot afla bucăți de hârtii mărunțite. Acest lucru este un fenomen obișnuit. Toate distrugătoarele de documente HP sunt testate în fabrică pentru asigurarea calității.

Amplasarea distrugătorului de documente și punerea în funcțiune

Distrugătorul de documente funcționează numai împreună cu coșul de colectare. Nu amplasați distrugătorul de documente în apropierea surselor de căldură și păstrați o distanță minimă de 10 cm față de perete. Astfel distrugătorul de documente se va răci suficient.

1 Așezați distrugătorul de documente în siguranță pe o suprafață netedă, orizontală în apropierea unei prize ușor accesibile.

2 Împingeți coșul de colectare în aparat. Coșul de colectare se fixează cu un declic. În cazul în care coșul de colectare nu este fixat corespunzător în aparat, distrugătorul de documente nu poate fi pornit.

3 Utilizați exclusiv cablul de rețea livrat.

Introduceți fișa de rețea într-o priză.

4 Porniți aparatul prin glisarea comutatorului glisant de pornire/oprire în poziția "On".

➔ LED-ul de stare "Ready" luminează albastru.

➔ Ați pus în funcțiune distrugătorul de documente.

Operarea distrugătorului de documente

Distrugătorul de documente lucrează cu măruntire automată. Distrugătorul de documente se operează prin tastele de operare de pe partea superioară a aparatului.

Respectați capacitatea de tăiere admisă și celelalte specificații indicate în **datele tehnice**.



Avertisment!

Aparatul nu este conceput pentru utilizarea de către copii. Evitați să atingeți gura

de prindere cu mâinile, hainele sau părul. Scoateți fișa de rețea, dacă nu utilizați aparatul pentru o perioadă mai lungă. În aparat există piese mobile periculoase, țineți-vă departe părțile corpului de piesele mobile.



Atenție!

Îndepărtați toate agrafele de hârtie, - elasticile și alte obiecte străine înainte de a încărca materialul. Nu introduceți scrisori nedeschise sau pliate în fanta automată. Distrugeți foile individuale în fanta manuală.

Mărunțirea manuală a materialului

Important!

Daune materiale din cauza blocajului de material! Respectați capacitatea maximă de tăiere a fantei manuale. Se recomandă încărcarea a maximum 8 coli într-o singură trecere sau a unui singur card de credit.

1 Introduceți materialul de mărunțit central în fanta manuală.

→ Fanta manuală trage materialul automat, îl mărunțește și se oprește, când nu se mai introduce material.

i Ciclul de lucru pentru fanta manuală este de 3 de minute.

Mărunțirea materialului prin fanta automată

1  Prindeți marginea din față a fantei automate și deschideți-o complet.

2  Introduceți până la 80 de foi de hârtie în fanta automată.

→ Materialul va fi tras individual și va fi mărunțit.

→ Aparatul se oprește, dacă nu se mai află material în fanta automată.

i Ciclul de lucru pentru fanta automată este de 10 de minute.

Oprirea distrugătorului de documente

Opriti distrugătorul de documente, dacă nu mai aveți nevoie de acesta.

1 Opriti aparatul prin glisarea comutatorului glisant de pornire/oprire în poziția "Off".

→ Ați oprit distrugătorul de documente.

2 Scoateți fișa de rețea din priză, dacă distrugătorul de documente nu va fi utilizat pentru o perioadă mai lungă.

Golirea recipientului de colectare

Nivelul de umplere al coșului de colectare este monitorizat de către un senzor. Dacă nivelul de umplere este ridicat, LED-ul de stare "Bin full" luminează în roșu. Dispozitivul de tăiere al distrugătorului de documente se oprește și trebuie să goliți coșul de colectare. Nivelul de umplere a coșului de colectare poate fi verificat prin fereastra-visor.

1 Opriti aparatul prin apăsarea tastei de pornire/oprire "Power (On/Off)".

2 Scoateți coșul de colectare din aparat.

3 Goliți coșul de colectare.

4 Împingeți coșul de colectare în aparat.

→ Coșul de colectare se fixează cu un declc.

→ Ați golit coșul de colectare.

Date tehnice

Model	OneShred Auto 80CC
Alimentarea cu tensiune	230 V~, 50 Hz, 1.8 A, 414 W
Temperatură ambientală max. [°C]	25
Fanta automată: Funcționare continuă (min) / durata de răcire (min)	10 / 40
Fanta manuală: Funcționare continuă (min) / durata de răcire (min)	3 / 40

Declaram că în timpul funcționării sale ca distrugător de documente acest aparat îndeplinește cerințele nivelului de securitate P-4 conform DIN 66399. **P-4:** Recomandat pentru suporturi de date care conțin date deosebit de sensibile sau confidențiale. Suprafața particulelor de material ≤ 160 mm² și pentru particule consistente: lățimea benzii ≤ 6 mm (de ex. particule 4 x 40 mm).

Capitole suplimentare

i Informații privind următoarele capitole veți găsi pe Internet la următoarea adresă:

www.hp.com/officeequipment

- Dacă ceva nu funcționează
- Îndepărtarea resturilor de material
- Curățarea distrugătorului de documente
- Indicații privind depozitarea

Eliminarea

i Aflați despre posibilitățile de a prelua gratuit aparatele uzate de la dealerul dumneavoastră.



Simbolul alăturat indică faptul că echipamentele electrice și electronice uzate fac obiectul unei colectări separate față de gunoiul menajer. Pentru eliminare duceți aparatul la punctul dumneavoastră local de colectare al entității responsabile cu deșeurile.



Respectați marcul de pe materialul de ambalare la sortarea deșeurilor, acestea sunt marcate cu prescurtări (b) și cifre (a) cu următoarea semnificație: 1-7: plastice / 20-22: hârtie și carton / 80-98: compozite.



Eliminați materialele de ambalare conform prevederilor locale.



Ambalajul constă din materiale ecologice, care pot fi eliminate prin intermediul centrelor de reciclare locale. Informații vă la autoritățile locale cu privire la opțiunile de eliminare corectă.

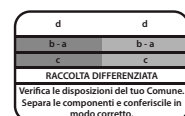

Sigla este valabilă numai pentru Italia.



FR Cet appareil se recycle À DÉPOSER EN MAGASIN À DÉPOSER EN DÉCHÈTERIE
Points de collecte sur www.quefairemesdechets.fr
Privilégiez la réparation ou le don de votre appareil!



Sigla Triman este valabilă numai pentru Franța.

Garanție

Stimate Client,

Ne bucurăm că ați ales să achiziționați acest aparat.

În caz de defecțiune, vă rugăm să duceți înapoi aparatul împreună cu bonul de cumpărare și ambalajul original în locul, de unde l-ați cumpărat.

Declarație de conformitate



Marcul CE de pe aparat atestă conformitatea.



Marcul UKCA de pe aparat atestă conformitatea.

Declarația de conformitate se găsește la www.hp.com/officeequipment.

Producătorul

GO Europe GmbH
Zum Kraftwerk 1
45527 Hattingen
Germania
www.go-europe.com
www.hp.com/officeequipment

RU Шредер

Чтение руководства по эксплуатации



Внимательно прочитайте руководство по эксплуатации и следуйте указаниям

при работе с шредером. Сохранить руководство по эксплуатации для дальнейшего использования. Подробную инструкцию по эксплуатации, с дополнительными указаниями, например, такими как технические характеристики, Вы найдете в Интернете по следующему адресу:

www.hp.com/officeequipment

Использование по назначению

Ваш шредер подходит для измельчения бумаги и кредитных карт. Шредер предназначен исключительно для частного использования в закрытых помещениях. Любое иное применение считается использованием не по назначению. Самовольные изменения или реконструкция недопустимы и ведут к утрате гарантии.

Соблюдение указаний по технике безопасности

Прочтите и соблюдайте предупреждения для защиты себя и окружающей среды.



Предупреждение!

Опасность получения травм от втягивающего механизма. Незакрепленные предметы могут попасть во втягивающий механизм и стать причиной травм. Пальцы, волосы, шарфы, галстуки, украшения и т.п. не подносить к втягивающему механизму.



Предупреждение!

Опасность получения травм из-за удара электрическим током. Неправильное обращение с шредером может привести к удару электрическим током. Самовольные изменения или реконструкция шредера не допустимы. Не использовать шредер с поврежденным кабелем питания. В случае повреждений или

неадекватной работы немедленно отключить шредер и вытащить штекер питания из розетки. Поручать выполнение ремонта только квалифицированному специализированному персоналу. Ставить шредер рядом с легко доступной розеткой, чтобы можно было быстро отключить шредер в аварийном случае от электросети. Никогда не брать за него влажными руками. Избегать любого контакта с водой. Всегда вынимать вилку из розетки, когда прибор не используется. Использовать исключительно входящий в комплект поставки кабель питания.



Предупреждение!

Опасность удушья из-за мелких деталей, упаковочных материалов или защитных пленок. Дети могут проглотить маленькие детали, упаковочные материалы или защитную пленку. Хранить прибор и его упаковку в недоступном для детей месте.



Предупреждение!

Данный прибор может использоваться детьми в возрасте старше восьми лет и лицами с ограниченными физическими, сенсорными или умственными способностями или недостаточным опытом и/или знаниями, если они находятся под присмотром или прошли инструктаж по безопасному использованию прибора и поняли возникающие при использовании опасности. Детям запрещается играть с прибором. Детям запрещается выполнять чистку и пользовательское техническое обслуживание без присмотра.



Осторожно!

Опасность споткнуться из-за проложенного ненадлежащим образом кабеля питания. Прокладывать кабель питания так, чтобы никто не мог споткнуться о него. Следить за тем, чтобы на сетевом штекере или кабеле питания не могли возникнуть повреждения.



Важно!

Возможен имущественный ущерб. Избегать влияния окружающей среды, например, таких как дым, пыль, вибрации, химикалии, влага, жара или прямые солнечные лучи. Использовать шредер только в закрытых помещениях и в допустимых условиях окружающей среды, указанных в **технических данных**. Соблюдать следующие указания, чтобы шредер всегда работал в соответствии вашим ожиданиям.



Перед вводом в эксплуатацию прочесть руководство по эксплуатации.



Не допускать нахождения длинных волос рядом с шредером.



Не допускать нахождения свободных предметов одежды, украшений или иных незакрепленных предметов рядом с шредером.



Не допускать нахождения галстуков и шарфов рядом с шредером.



Общее указание на возможные опасности, требующие вашего особого внимания.



Предупреждение! Держите части тела подальше от движущихся частей. Этот прибор не подходит для использования детьми. Не допускать касания тягивающего отверстия тягивающей кисти рук, одежды или волосами. Вытащить сетевой штекер из розетки, если прибор не будет использоваться в течение длительного времени. В этом приборе находятся опасные движущиеся части, держите части тела подальше от движущихся частей.



Никогда не протягивать конечности непосредственно во тягивающий механизм.



Не допускать нахождения детей и домашних животных рядом с шредером.



Не распылять легковоспламеняющиеся газы в направлении шредера. Никогда не использовать спрей со сжатым воздухом.



Одновременно подавать во тягивающий механизм максимум 8 листов.



Осторожно! Опасность получения травм из-за острых кромок режущего механизма! Не трогать!



Вводить кредитные карты только вертикально.



Использовать прибор только в помещении.



Символ указывает на то, что конструкция изделия соответствует классу защиты II (двойная изоляция). Защитное соединение с электрическим заземлением (земля) не требуется.



Никогда не использовать спрей со сжатым воздухом. Они могут воспалиться и стать причиной серьезных травм.



Перед загрузкой материала удалить все скобы, скрепки, резинки и иные посторонние предметы.



Знак "Geprüfte Sicherheit (проверенная безопасность)" (знак GS) удостоверяет, что продукт соответствует требованиям Закона ФРГ о безопасности продукции (ProdSG). Знак GS означает, что безопасность и здоровье пользователя не подвергаются опасности при использовании маркированного продукта по назначению и при предполагаемом неправильном использовании. Это получаемый добровольно знак безопасности, выданный соответствующим испытательным институтом.

5	Автоматический тягивающий механизм (закрытый)
6	Ручной тягивающий механизм
7	Тягивающий механизм для кредитных карт
8	Ползунковый переключатель Вкл./Выкл. "Rev" (обратный ход)
9	Ползунковый переключатель Вкл./Выкл. "Off" (выкл.)
10	Ползунковый переключатель Вкл./Выкл. "On" (вкл.)



Проверить содержимое упаковки

Проверить содержимое упаковки вашего шредера перед тем, как вводить его в эксплуатацию. Если что-то отсутствует или повреждено, ни в коем случае не начинать эксплуатацию шредера. Обратиться в нашу сервисную службу.

- Шредер OneShred Auto 80CC с приемной корзиной для измельченного продукта
- Руководство по эксплуатации

Детальное представление шредера

Следующий рисунок детально представляет шредер.

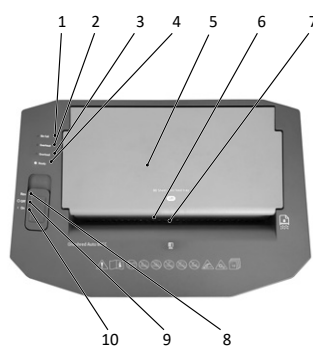

1	СИД состояния "Bin full" (приемная корзина заполнена)
2	СИД состояния "Overheat" (перегрев)
3	СИД состояния "Overload" (перегрузка)
4	СИД состояния "Ready" (готов)

11	Автоматический тягивающий механизм (открытый)
12	Штифты доступа для верхней панели доступа (Access panel 1)
13	Штифты доступа для нижней панели доступа (Access panel 2)
14	Кабель питания
15	Приемная корзина
16	Смотровое окно

i Внутри шредера и мусорного контейнера может находиться измельченная бумага. Это нормально. Все шредеры HP тестируются на заводе для обеспечения качества.

Установка и ввод шредера в эксплуатацию

Ваш шредер работает только с приемной корзиной. Не устанавливать шредер рядом с источниками тепла и соблюдать расстояние как минимум в 10 см относительно стены. Так обеспечивается достаточное охлаждение шредера.

- 1 Устойчиво установить шредер на ровной, горизонтальной поверхности, рядом с легко доступной розеткой.
- 2 Задвинуть приемную корзину в прибор. Приемная корзина с щелчком зафиксирована. Если приемная корзина установлена в приборе не надлежащим образом, то шредер включить невозможно.

i Использовать исключительно входящий в комплект поставки кабель питания.

3 Подключить сетевой штекер к розетке.

4 Включить прибор, передвинув ползунковый переключатель Вкл./Выкл. в положение "On".

→ СИД состояния "Ready" горит синим цветом.

→ Ввод шредера в эксплуатацию выполнен.

Управление шредером

Ваш шредер работает с автоматическим измельчением. Управление шредером осуществляется посредством кнопок управления на верхней стороне прибора.

Соблюдать максимально допустимую режущую способность и другие спецификации, указанные в **технических данных**.



Предупреждение!

Этот прибор не подходит для использования детьми. Не допускать касания

втягивающего отверстия кистями рук, одеждой или волосами. Вытащить сетевой штекер из розетки, если прибор не будет использоваться в течение длительного времени. В этом приборе находятся опасные движущиеся части, держите части тела подальше от движущихся частей.



Внимание!



Перед загрузкой материала удалить все скобы, скрепки, резинки и иные посторонние предметы. Не класть в автоматический втягивающий механизм нераспечатанные или сложные письма. Отдельные листы уничтожать с помощью ручного втягивающего механизма.

Ручное измельчение материала

Важно!

Имущественный ущерб из-за затора материала! Учитывать максимальную режущую способность ручного втягивающего механизма. Рекомендуется загружать не более 8 листов за один проход или только одну кредитную карту.

1 Подавать измельчаемый материал во втягивающий механизм по центру.

→ Ручной втягивающий механизм втягивает материал автоматически и останавливается, если материал больше не подается.

i Рабочий цикл для ручной втягивающий механизм составляет 3 минут.

Измельчение материала с помощью автоматического втягивающего механизма

1  Взяться за передний край автоматического втягивающего механизма и полностью открыть его.

2  Вложить до 80 листов бумаги в автоматический втягивающий механизм.

→ Материал втягивается поштучно и измельчается.

→ Прибор останавливается, когда в автоматическом втягивающем механизме больше нет материала.

i Рабочий цикл для автоматического втягивающего механизма составляет 10 минут.

Выключение шредера

Выключить шредер, если он больше не требуется.

1 Выключить прибор, передвинув ползунковый переключатель Вкл./Выкл. в положение "Off".

→ Шредер выключен.

2 Вытащить сетевой штекер из розетки, если шредер в течение длительного времени использоваться не будет.

Опорожнение приемной корзины

Уровень заполнения приемной корзины контролирует датчик. При высоком уровне заполнения СИД состояния "Bin full" горит красным цветом. Режущий механизм шредера останавливается и необходимо опорожнить приемную корзину. Уровень заполнения приемной корзины можно проверить через смотровое окно.

1 Выключить прибор, нажав кнопку включения/выключения "Power (вкл./выкл.)"

2 Вытащить приемную корзину из прибора.

3 Опорожнить приемную корзину.

4 Задвинуть приемную корзину в прибор.

→ Приемная корзина с щелчком зафиксирована.

→ Опорожнение приемной корзины выполнено.

Технические данные

Модель	OneShred Auto 80CC
Электропитание	230 В~, 50 Гц, 1.8 А, 414 Вт
Макс. температура окружающей среды [°C]	25

Автоматический втягивающий механизм: Непрерывная работа (мин.) / время остывания (мин.)	10 / 40
Ручной втягивающий механизм: Непрерывная работа (мин.) / время остывания (мин.)	3 / 40

Мы заявляем, что данный прибор соответствует требованиям уровня безопасности P-4 согласно DIN 66399 при уничтожении документов. **P-4:** Рекомендуется для носителей данных с особо секретными и конфиденциальными данными. Площадь частиц материала ≤ 160 мм² и для обычных частиц: ширина полосы ≤ 6 мм (например, частицы 4 x 40 мм).

Другие главы

i Информацию о следующих главах вы найдете в Интернете по следующему адресу:

www.hp.com/officeequipment

- Если что-то не работает
- Удаление остатков материала
- Чистка шредера
- Указания по хранению

Утилизация



Узнайте о возможности бесплатного возврата бывших в употреблении приборов у вашего дилера.



Расположенный рядом символ означает, что отработавшие электрические и электронные приборы согласно предписаниям закона следует утилизировать отдельно от бытовых отходов. Утилизировать Ваш прибор в пункт сбора отходов местного предприятия по утилизации отходов.



Обращать внимание на маркировку упаковочного материала при разделении отходов. Они обозначаются аббревиатурами (b) и цифрами (a) со следующим значением: 1-7: пластик / 20-22: бумага и картон / 80-98: композитные материалы.



Утилизировать упаковочные материалы в соответствии с местными предписаниями.



Упаковка изготовлена из экологически чистых материалов, которые можно утилизировать через местные пункты приема вторсырья. Получить в местных органах власти информацию о том, как правильно утилизировать отходы.

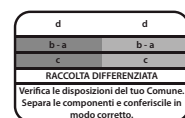

Логотип действителен только для Италии.



Логотип Triman действителен только для Франции.

Гарантия

Уважаемый клиент,

Большое спасибо, что вы выбрали этот продукт.

Если он работает не так, как вы того ожидали, или неисправен, обратитесь к дилеру, у которого вы приобрели этот продукт.

Сертификат соответствия



Соответствие подтверждается знаком "CE" на изделии.



Соответствие подтверждается знаком "UKCA" на изделии.

Сертификат соответствия вы найдете по адресу

www.hp.com/officeequipment.

Изготовитель

GO Europe GmbH
Цум Крафтверк 1
45527 Хаттинген
Германия
www.go-europe.com
www.hp.com/officeequipment

SK Skartovačka

Prečítajte si návod na obsluhu



Pozorne si prečítajte návod na obsluhu a pri manipulácii so skartovačkou dodržiavajte

bezpečnostné pokyny. Návod na obsluhu si uschovajte na neskoršie použitie.

Podrobný návod na použitie s ďalšími informáciami, napr. technické špecifikácie, možno nájsť na internete na tejto adrese:

www.hp.com/officeequipment

Použitie podľa určenia

Vaša skartovačka je určená na skartovanie papiera a platobných kariet. Skartovačka je určená výhradne na súkromné použitie v uzavretých miestnostiach.

Akékoľvek iné použitie sa považuje za použitie nezodpovedajúce účelu. Neautorizované zmeny alebo prestavby nie sú povolené a záruka stráca platnosť.

Dodržiavajte bezpečnostné pokyny

Prečítajte si a dodržujte varovné pokyny, aby ste chránili seba a životné prostredie.



Varovanie!

Nebezpečenstvo poranenia v dôsledku podávacieho mechanizmu. Uvoľnené predmety sa môžu zachytiť v podávači a spôsobiť zranenia. Držte prsty, vlasy, šatky, kravaty, šperky atď. v dostatočnej vzdialenosti od podávča.



Varovanie!

Nebezpečenstvo úrazu elektrickým prúdom. Nesprávna manipulácia so skartovačkou môže viesť k úrazu elektrickým prúdom. Neautorizované zmeny alebo úpravy skartovačky nie sú povolené. Skartovačku neprevádzkujte s poškodeným sieťovým káblom. Skartovačku v prípade poškodenia alebo neprimeraného fungovania ihneď vypnite a sieťovú vidlicu vytiahnite zo zásuvky. Nechajte vykonávať opravy iba kvalifikovanému personálu. Skartovačku umiestnite v blízkosti ľahko prístupnej zásuvky, aby bolo možné skartovačku v núdzovom prípade rýchlo odpojiť od elektrickej siete. Nikdy sa nedotýkajte skartovačky mokrymi rukami. Zabráňte kontaktu s vodou.

Ak prístroj nepoužívate, vždy vytiahnite zástrčku zo zásuvky. Používajte iba dodaný napájací kábel.



Varovanie!

Nebezpečenstvo zadusenía spôsobeného malými časťami, obalovými materiálmi alebo ochrannými fóliami. Deti môžu prehltnúť malé časti, obalový materiál alebo ochranné fólie. Udržujte zariadenie a jeho obal mimo dosahu detí.



Varovanie!

Toto zariadenie môžu používať deti staršie ako osem rokov a osoby s obmedzenými fyzickými, zmyslovými alebo mentálnymi schopnosťami alebo nedostatkom skúseností a/alebo vedomostí, keď sú pod dozorom alebo poučenými o bezpečnom používaní zariadenia a výsledného zariadenia a pochopili vzniknuté nebezpečenstvá. Deti sa so zariadením nesmú hrať. Čistenie a údržbu užívateľa nesmú vykonávať deti bez dozoru.



Upozornenie!

Nebezpečenstvo zakopnutia o nesprávne položené káble. Sieťový kábel uložte tak, aby oň nemohol nikto zakopnúť. Uistite sa, že zástrčka ani sieťová šnúra nie sú poškodené.



Dôležité!

Možné škody na majetku. Zabráňte pôsobeniu vplyvov okolitého prostredia, ako je napríklad dym, prach, otrasy, chemikálie, vlhkosť, teplo alebo priame slnečné žiarenie.

Skartovač používajte iba v interiéri a v rámci prípustných podmienok prostredia uvedených v časti **Technické údaje**. Dbajte na dodržiavanie pokynov uvedených v ďalšom texte, aby Vaša

skartovačka vždy fungovala tak, ako to očakávate.



Pred uvedením do prevádzky si prečítajte návod na obsluhu.



Dlhé vlasy držte ďalej od Vašej skartovačky.



Voľné časti odevu, šperky alebo iné voľne sa pohybujúce predmety držte ďalej od Vašej skartovačky.



Kravaty a šály držte ďalej od Vašej skartovačky.



Všeobecne platné upozornenie na možné nebezpečenstvá, ktoré si vyžadujú Vašu osobitnú pozornosť.



Varovanie! Udržujte časti tela v dostatočnej vzdialenosti od pohyblivých častí.

Toto zariadenie nie je určené do rúk detí. Zabezpečte, aby v žiadnom prípade nedošlo k dotyku vstupného otvoru rukami, odevom alebo vlasmi. Ak zariadenie dlhší čas nepoužívate, sieťovú vidlicu vytiahnite zo zásuvky. V tomto zariadení sa nachádzajú nebezpečné pohyblivé súčiastky, časti tela chráňte pred pohyblivými súčiastkami.



Nikdy nesiahajte priamo do podávča.



Skartovačku udržiavajte mimo dosahu detí a domích zvierat.



V smere umiestnenia Vašej skartovačky nestriekajte horľavé plyny. Tlakové spreje nikdy nepoužívajte.



Do vstupného otvoru zasuňte maximálne 8 listov súčasne.



Upozornenie! Nebezpečenstvo poranenia o rezací mechanizmus s ostrými hranami. Nedotýkajte sa!



Platobné karty vkladajte len vo vertikálnej polohe.



Zariadenie prevádzkujte iba v interiéri.



Symbol špecifikuje, že druh konštrukcie výrobku zodpovedá triede ochrany II (dvojitá izolácia). Bezpečnostná elektrická prípojka uzemnenia (kostra) nie je potrebná.



Tlakové spreje nikdy nepoužívajte. Tieto sa môžu zapáliť a spôsobiť vážne zranenie.



Pred vložením materiálu odstráňte všetky kancelárske spinky, sponky, gumičky a iné cudzie predmety.



Pečat "Geprüfte Sicherheit" (Odkúšaná bezpečnosť) (značka GS) potvrdzuje, že výrobok zodpovedá požiadavkám nemeckého zákona o bezpečnosti výrobkov (ProdSG). Značka GS označuje, že pri použití v súlade s určením a pri predvídateľnom chybnom použití označeného výrobku nie je ohrozená bezpečnosť ani zdravie užívateľa. Ide pri tom o dobrovoľnú bezpečnostnú značku, ktorú vydal príslušný skúšobný ústav.

Skontrolujte obsah obalu

Pred uvedením skartovačky do prevádzky skontrolujte obsah balenia vašej skartovačky.

Ak niečo chýba alebo je poškodené, skartovačku nepoužívajte. Kontaktujte náš servis.

- Skartovačka OneShred 80CC so záchytnou nádobou na skartovaný odpad
- Návod na obsluhu

Podrobné zobrazenie Vašej skartovačky

Nasledovný obrázok predstavuje podrobné zobrazenie skartovačky.

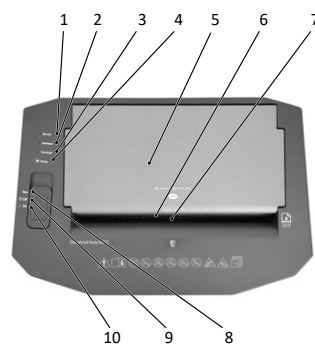

1	Stavová LED "Bin full" (záchytná nádoba je plná)
2	Stavová LED "Overheat" (prehriatie)

3	Stavová LED "Overload" (zahľtenie)
4	Stavová LED kontrolka "Ready" ("Pripravený")
5	Automatický podávač (zatvorený)
6	Manuálne plnenie
7	Zasunutie platobných kariet do vstupného otvoru
8	Posuvný prepínač "Rev" (spätný chod)
9	Posuvný prepínač "Off" (vypnuté)
10	Posuvný prepínač "On" (zapnuté)



11	Automatický podávač (otvorený)
12	Prístupové kolíky pre horný prístupový panel (Prístupový panel 1)
13	Prístupové kolíky pre spodný prístupový panel (Prístupový panel 2)
14	Napájací kábel
15	Zberná nádoba
16	prieľadné okienko

i Vo vnútri skartovačky a záchytné nádoby sa môže nachádzať skartovaný papier. To je normálne. Všetky skartovačky HP sa testujú vo výrobe, aby sa zabezpečila ich kvalita.

Postavenie a uvedenie skartovačky do prevádzky

Vaša skartovačka funguje iba so zbernou nádobou. Skartovačku neu-miestňujte v blízkosti tepelných zdrojov a zachovajte minimálnu vzdialenosť v rozsahu 10 cm od steny. Tým sa zabezpečí dostatočné chladenie skartovačky.

1 Skartovačku stabilne postavte na rovný, vodorovný povrch a do blízkosti dobre prístupnej zásuvky.

2 Záchytnú nádobu zasuňte do skartovačky. Záchytná nádoba zapadne na miesto s počutelným cvaknutím. Ak záchytná nádoba nie je v skartovačke riadne umiestnená, skartovačku nie je možné zapnúť.

- i** Používajte iba dodaný napájací kábel.
- 3** Sieťovú vidlicu zasuňte do zásuvky.
- 4** Zariadenie zapnite posunutím posuvného prepínača do polohy "On".
- Stavová LED "Ready" svieti na modro.
 - Tým ste Vašu skartovačku uviedli do prevádzky.

Obsluha skartovačky

Vaša skartovačka pracuje v režime automatického rezania a skartovania. Skartovačka sa obsluhuje prostredníctvom ovládacích tlačidiel umiestnených na hornej strane zariadenia. Dbajte na maximálne prípustný rezný výkon a ďalšie špecifikácie, ktoré sú uvedené v **Technických údajoch**.

Varovanie! Toto zariadenie nie je určené do rúk detí. Zabezpečte, aby v žiadnom prípade nedošlo k dotyku vstupného otvoru rukami, odevom alebo vlasmi. Ak zariadenie dlhší čas nepoužívate, sieťovú vidlicu vytriahnite zo zásuvky. V tomto zariadení sa nachádzajú nebezpečné pohyblivé súčiastky, časti tela chráňte pred pohyblivými súčiastkami.

Pozor! Pred skartovaním materiálu z neho odstráňte zošívacie svorky a/alebo sponky na papier, gumené pásky a iné cudzie predmety. Pri skartovaní prostredníctvom automatického podávača nevkladajte neotvorené alebo zložené listy. Skartovanie jednotlivých listov vykonajte v režime manuálneho plnenia.



Manuálne skartovanie materiálu

Dôležité! Možné vecné škody kvôli vzpriecheniu materiálu! Dbajte na maximálny rezný výkon pri manuálnom plnení. Odporúča sa vložiť maximálne 8 listov na jeden prechod alebo jednu platobnú kartu.

- 1** Materiál, ktorý je určený na skartovanie, zasuňte stredom do vstupného otvoru manuálneho plnenia.
- Materiál sa pri manuálnom plnení automaticky vtiahne do vstupného otvoru, skartuje sa a chod sa zastaví, keď sa nezasuňuje žiaden ďalší materiál.

i Pracovný cyklus manuálnom plnení podávača je 3 minút.

Skartovanie materiálu prostredníctvom automatického podávača

- 1**  Uchopte predný okraj automatického podávača a úplne ho otvorte.
- 2**  Do automatického podávača vložte až 80 listov papiera.
- Materiál sa jednotlivito vtiahne a skartuje.
 - Prístroj sa zastaví, keď v automatickom podávači už nie je žiadny materiál.

i Pracovný cyklus automatického podávača je 10 minút.

Vypnutie skartovačky

Skartovačku vypnite, ak ho už nebudete potrebovať.

- 1** Zariadenie vypnite posunutím posuvného prepínača do polohy "Off".
- Skartovačku ste vypli.
- 2** Ak skartovačku dlhšie nepoužívate, vytriahnite sieťovú vidlicu zo zásuvky.

Vyprázdnenie zbernej nádoby

Stav naplnenia záchytnej nádoby sa kontroluje prostredníctvom senzora. Keď je úroveň naplnenia vysoká, stavová LED kontrolka "Bin full" (plný zásobník) svieti červenou farbou. Rezací mechanizmus skartovačky sa zastaví a musíte vyprázdniť záchytnú nádobu. Výšku hladiny naplnenia záchytnej nádoby môžete kontrolovať v priehľadnom okienku.

- 1** Prístroj vypnite stlačením tlačidla zapnutia/vypnutia "Power (On/Off)".
- 2** Záchytnú nádobu vytriahnite zo skartovačky.
- 3** Záchytnú nádobu vyprázdňte.
- 4** Záchytnú nádobu zasuňte do skartovačky.
- Záchytná nádoba počutelne zaklapne.
 - Vyprázdnil ste záchytnú nádobu

Technické údaje

Model	OneShred Auto 80CC
Napájanie prúdom	230 V~, 50 Hz, 1,8 A, 414 W
Max. teplota okolia [°C]	25
Automatický podávač: Nepretržitá prevádzka (min.) / doba chladenia (min)	10 / 40

Manuálne plnenie: Nepretržitá prevádzka (min.) / doba chladenia (min)	3 / 40
---	--------

Prehlasujeme, že tieto zariadenia pri likvidácii dokumentov spĺňajú predpoklady stupňov bezpečnosti P-4 podľa DIN 66399.

P-4: Odporúčané pre nosiče údajov s obzvlášť citlivými a dôvernými údajmi. Materiálový povrch častíc ≤ 160 mm² a pre pravidelné častice: šírka pásky ≤ 6 mm (napr. častice 4 x 40 mm).

Ďalšie kapitoly

i Informácie o nasledujúcich kapitolách nájdete na internete na tejto adrese:

www.hp.com/officeequipment

- Ak niečo nefunguje
- Odstránenie zvyšku materiálu
- Čistenie skartovačky
- Pokyny na uskladnenie

Likvidácia

i Informujte sa o možnostiach bezplatného prevzatia použitých spotrebičov od predajcu.

 Symbol vľavo znamená, že staré elektrické a elektronické zariadenia sa musia z dôvodu zákonných predpisov likvidovať oddelene od domového odpadu. Zlikvidujte prístroj na zbernom mieste na likvidáciu komunálneho odpadu.

 Pri triedení odpadu dodržiavajte označenie obalových materiálov, ktoré sú označené skratkami (b) a číslami (a) v tomto význame: 1–7: plasty / 20–22: papier a lepenka / 80–98: kompozity.

 Obalový materiál zlikvidujte podľa lokálnych predpisov.

 Obal sa skladá z materiálov, ktoré nezaťažujú životné prostredie a ktoré môžete zlikvidovať prostredníctvom miestne príslušných miest recyklácie. O možnostiach správne vykonanej likvidácie sa informujte na Vašom obecnom úrade.

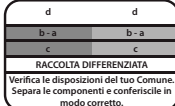
 Logo platí len pre Taliansko.

 Points de collecte sur www.quefairemesdechets.fr
Privilégiez la réparation ou le don de votre appareil!

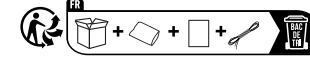
 Logo Triman platí iba pre Francúzsko.

Záruka

Vážený zákazník, ťeší nás, že ste sa rozhodli pro tento prístroj.

V prípade vzniku závady odevzdejte prístroj spolu s pokladničným dokladom a originálnim obalom v prodejně, kde jste přístroj zakoupili.

Vyhlasenie o zhode

 Značka CE na prístroji potvrdzuje zhodu.

 Značka UKCA na prístroji potvrdzuje zhodu. Vyhlásenie o zhode nájdete na www.hp.com/officeequipment.

Výrobca

GO Europe GmbH
Zum Kraftwerk 1
45527 Hattingen
Nemecko
www.go-europe.com
www.hp.com/officeequipment

SR Šreder

Pročitati uputstvo za upotrebu

 Pažljivo pročitajte ovo uputstvo i sledite uputstva za rukovanje Vašim šrederom.

Sačuvajte Uputstvo za upotrebu za kasniju upotrebu. Opširno uputstvo za upotrebu sa daljim podacima kao na primer tehničkim podacima, naći ćete u Internetu na sledećoj adresi:

www.hp.com/officeequipment

Pravilna upotreba

Vaš šreder je pogodan za usitnjavanje papira i kreditnih kartica. Šreder je namenjen isključivo za privatnu upotrebu u zatvorenim prostorijama. Svaka druga upotreba se smatra nenamenskom. Svojevoljne promene ili nadogradnje nisu dozvoljene i dovode do gubitka garancije.

Poštovati sigurnosne napomene

Pročitajte i sledite upozorenja kako biste zaštitili sebe i okolinu.

Upozorenje! Opasnost od povređivanja usled mehanizma uvlačenja. Slobodni predmeti se mogu zahvatiti prilikom uvlačenja i izazvati povredu. Prste, kosu, šalove, kravate, nakit itd. držite dalje od uvlačenja.



Upozorenje!

Opasnost od povredjenja usled strujnog udara. Pogrešno rukovanje šrederom

može dovesti do strujnog udara. Svojevoljne promene ili nadogradnje na šrederu nisu dozvoljene. Nemojte koristiti šreder sa oštećenim kablom. U slučaju oštećenja ili nepravilnog funkcionisanja odmah isključite šreder i izvucite utikač. Popravke treba da izvodi samo kvalifikovano osoblje. Postavite šreder u blizini pristupačne utičnice tako da se u hitnom slučaju utikač može brzo izvuci iz utičnice. Nikada ne hvatajte mokrim rukama. Izbegavajte svaki kontakt sa vodom.

Uvek izvucite mrežni utikač kada se uređaj ne koristi. Isključivo koristite dostavljeni priključni kabl.



Upozorenje!

Opasnost od gušenja malim delovima, materijalom pakovanja ili zaštitnom folijom.

Deca mogu da progutaju male delove, materijal pakovanja ili zaštitnu foliju. Držati decu dalje od uređaja i njegovog pakovanja.



Upozorenje!

Ovaj uređaj mogu da koriste deca starosti od osam godina kao i osobe

sa ograničenim fizičkim, senzornim ili mentalnim sposobnostima ili nedostatkom iskustva ili znanja ako su pod nadzorom ili ako su obučeni za sigurnu upotrebu uređaja i ako razumeju opasnosti koje iz toga proizilaze. Deca se ne smeju igrati uređajem. Čišćenje i održavanje od strane korisnika ne smeju vršiti deca bez nadzora.



Oprez!

Opasnost od spoticanja usled nepravilno postavljenog mrežnog kabla. Postavite

kabl tako da se niko ne može o njega spotaći. Vodite računa o tome da na utikaču ili mrežnom kablju ne mogu da nastanu oštećenja.



Važno!

Moguće su materijalne štete. Izbegavati uticaj okoline kao što su npr. dim, prašina potresi, hemikalije, vlaga, vrućina ili direktno sunčevo zračenje.

Uništavač dokumenta koristite samo u zatvorenim prostorijama pod dozvoljenim prostornim uslovima navedenim u Tehničkim podacima.

Sledite sledeće napomene da bi šreder uvek funkcionisao kako očekujete.



Pre puštanja u rad pročitajte ovo Uputstvo za upotrebu.



Vašu dugu kosu držite daleko od šredera.



Slobodne delove odeće, nakit ili druge slobodne delove držite daleko od Vašeg šredera.



Kravate i šalove držite daleko od šredera.



Opšta napomena o mogućim opasnostima koje zahtevaju Vašu posebnu pažnju.



Upozorenje! Držite delove tela dalje od pokretnih delova.

Ovaj uređaj nije predviđen da ga koriste deca.

Izbegavajte da otvor za uvlačenje dodirujete rukama, odećom ili kosom. Iskopčajte priključni utikač, ako uređaj duže vreme ne koristite. U ovom uređaju se nalaze opasni pokretni delovi, držite delove tela dalje od pokretnih delova.



Nikada nemojte direktno hvatati za mesto uvlačenja.



Decu i kućne ljubimce držite daleko od šredera.



Nemojte prskati zapaljive gasove u smeru Vašeg šredera. Nikada ne koristite sprejeve pod vazдушnim pritiskom.



U mesto za uvlačenje istovremeno stavljajte maksimalno 8 listova.



Oprez! Opasnost od povreda usled oštrih ivica jedinice za sečenje! Ne diraj!



Kreditne kartice postavljajte samo vertikalno.



Proizvod samo koristite u unutrašnjim prostorima.



Simbol prikazuje, da način gradnje proizvoda odgovara klasi zaštite II (dupla izolacija). Sigurnosni priključak na električno uzemljenje (masa) nije potreban.



Nikada ne koristite sprejeve pod vazдушnim pritiskom.

Uređaji bi mogli da se zapale i da prouzrokuju ozbiljne povrede.



Pre stavljanja materijala u uređaj, uklonite sve spajalice ili spajalice od heftalice, gumice i druga strana tela.



Pečat "Proverena bezbednost" (GS-znak) potvrđuje, da proizvod odgovara zahtevima nemačkog Zakona o bezbednosti proizvoda (ProdSG). GS-znak pokazuje, da kod ispravne upotrebe i predvidive pogrešne primene označenog proizvoda bezbednost i zdravlje korisnika nisu ugroženi. Pri tome se radi o dobrovoljnom znaku bezbednosti, kojeg je izdao odgovarajući institut za ispitivanje.

Proveriti sadržaj pakovanja

Proverite sadržaj pakovanja Vašeg šredera, pre nego što pustite šreder u rad. Ukoliko nešto nedostaje ili je oštećeno, ni u kom slučaju nemojte puštati šreder u rad. Obratite se našem servisu.

- Šreder OneShred Auto 80CC sa posudom za sakupljanje isečenog materijala
- Uputstvo za upotrebu

Vaš šreder detaljno

Sledeća slika detaljno predstavlja šreder.

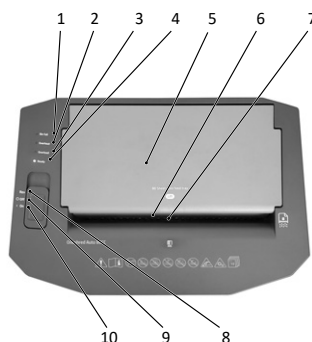

1	Statusna LED lampica "Bin full" (Posuda za sakupljanje je puna)
2	Statusna LED lampica "Overheat" (Pregrevanje)
3	Statusna LED lampica "Overload" (Prepunjeno)
4	Statusna LED lampica "Ready" (Spremno)
5	Automatsko uvlačenje (zatvoreno)
6	Manuelno uvlačenje
7	Uvlačenje kreditnih kartica
8	Klizni prekidač za uključivanje/isključivanje "Rev" (hod unazad)
9	Klizni prekidač za uključivanje/isključivanje "Off" (isključeno)
10	Klizni prekidač za uključivanje/isključivanje "On" (uključeno)



11	Automatsko uvlačenje (otvoreno)
12	Čivije za pristup za gornju ploču za pristup (Access panel 1)
13	Čivije za pristup za donju ploču za pristup (Access panel 2)
14	Mrežni kabl
15	Posuda za sakupljanje
16	Okno

i U unutrašnjosti šredera i posude za sakupljanje mogu da se nalaze usitnjeni komadi papira. To je normalno. Svi HP šrederi su fabrički testirani kako bi se osigurao kvalitet.

Postaviti šreder i pustiti ga u rad

Vaš šreder radi samo sa posudom za prihvatanje. Nemojte postavljati šreder u blizini izvora toplote i držite udaljenost od zida od najmanje 10 cm. Tako se šreder optimalno hladi.

1 Postavite šreder na ravnu vodoravnu površinu i u blizini lako pristupačne utičnice.

2 Gurnite posudu za sakupljanje u uređaj. Posuda za sakupljanje će čujno da usedne i tada se čuje "klik". Ukoliko posuda za sakupljanje nije pravilno postavljena na uređaj, šreder se ne može uključiti.

i Isključivo koristite dostavljeni priključni kabl.

3 Priključite mrežni kabl na utičnicu.

4 Uključite uređaj tako što ćete klizni prekidač za uključivanje/isključivanje gurnuti u položaj "On".

➔ Statusna LED lampica "Ready" svetli plavo.

➔ Pustili ste Vaš šreder u pogon.

Upotreba šredera

Vaš šreder radi sa automatskim usitnjavanjem. Šrederom se upravlja preko tastera za posluživanje na gornjoj strani uređaja. Poštujte maksimalni dozvoljeni učinak sečenja i druge specifikacije koje su navedene u Tehničkim podacima.



Upozorenje!

Ovaj uređaj nije predviđen da ga koriste deca. Izbegavajte da otvor za uvlačenje dodirujete rukama, odećom ili kosom. Iskopčajte priključni utikač, ako uređaj duže vreme ne koristite. U ovom uređaju se nalaze opasni pokretni delovi, držite delove tela dalje od pokretnih delova.



PAŽNJA!



Pre stavljanja materijala u uređaj, uklonite sve spajalice ili spajalice od heftalice, gumice i druga strana tela. Ne stavljajte neotvorena ili savijena pisma u automatsko uvlačenje. Uništite pojedinačne listove u pojedinačnom uvlačenju.

Manuelno usitnjavanje materijala

Važno!

Materijalna šteta kroz zastoj materijala! Obratite pažnju na maksimalni kapacitet sečenja kod manualnog uvlačenja. Preporučuje se da u jednom prolazu u uređaj stavite maksimalno 8 listova ili jednu kreditnu karticu.

1 Stavljajte materijal za usitnjavanje po sredini u prostor za manualno uvlačenje.

→ Manuelno uvlačenje automatski uvlači materijal, usitnjava ga i zaustavlja se kada se više ne dodaje drugi materijal.

i Radni ciklus za manualno uvlačenje iznosi 3 minuta.

Usitnjavanje materijala pomoću automatskog uvlačenja

1  Uхватite prednju ivicu automatskog uvlačenja i potpuno ga otvorite.

2  Stavite do 80 listova papira u automatsko uvlačenje.

→ Materijal se pojedinačno uvlači i usitnjava.

→ Uređaj se zaustavlja kada se u automatskom uvlačenju više ne nalazi drugi materijal.

i Radni ciklus za automatsko uvlačenje iznosi 10 minuta.

Isključiti šreder

Isključite šreder kada Vam više nije potreban.

1 Isključite uređaj tako što ćete klizni prekidač za uključivanje/isključivanje gurnuti u položaj "off".

→ Isključili ste šreder.

2 Izvucite utikač iz utičnice, ako se šreder ne koristi duži vremenski period.

Isprazniti posudu za prihvat

Stanje punjenja posude za sakupljanje kontroliše senzor. Kada je nivo napunjenosti visok, statusna LED lampica "Bin full" svetli crveno. Mehanizam za sečenje šredera se zaustavlja i morate da ispraznite posudu za prihvat. Nivo napunjenosti posude za sakupljanje može da se proveriti kroz vizir.

- 1** Isključite uređaj tako što ćete pritisnuti taster za uključivanje/isključivanje "Power (On/Off)".
- 2** Izvadite posudu za sakupljanje iz uređaja.
- 3** Ispraznite posudu za sakupljanje.
- 4** Gurnite posudu za sakupljanje u uređaj.
 - Posuda za sakupljanje se zvučno fiksira.
 - Ispraznili ste posudu za sakupljanje.

Tehnički podaci

Model	OneShred Auto 80CC
Snabdevanje strujom	230 V~, 50 Hz, 1.8 A, 414 W
Maks. prostorna temperatura [°C]	25
Automatsko uvlačenje: Trajni pogon (min) / vreme hlađenja (min)	10 / 40
Manuelno uvlačenje: Trajni pogon (min) / vreme hlađenja (min)	3 / 40

Izjavljujemo, da ovaj uređaj prilikom uništavanja dokumentacije ispunjava uslove nivoa bezbednosti P-4 prema DIN 66399.

P-4: Preporučeno sa nosače podataka sa posebno osetljivim i pouzdanim podacima. Površina delova materijala ≤ 160 mm² i za pravilne partikule; ili širina trake ≤ 6 mm (npr. partikula 4 x 40 mm).

Ostala poglavlja

i Informacije o sledećim poglavljima naći ćete u Internetu pod sledećom adresom:

www.hp.com/officeequipment

- Ako nešto ne funkcioniše
- Ukloniti ostatke materijala
- Čišćenje šredera
- Napomene o skladištenju

Zbrinjavanje

i Saznajte više o opcijama za besplatno preuzimanje starih uređaja od vašeg prodavca.



Simbol koji se nalazi pored označava da električne i elektronske uređaje na osnovu zakonskih odredbi treba odlagati odvojeno od kućnog smeća. Odložite Vaš uređaj na mestima za sakupljanje Vašeg komunalnog preduzeća za odlaganje otpada. Materijal pakovanja odložite u skladu s lokalnim propisima.



Obratite pozor na oznaku ambalažnog materijala prilikom odvajanja smeća, isto je označeno sa kraćenicama (b) i broj (a) koje imaju sledeće značenje: 1-7: plastike/20-22: papir i karton/ 80-98: kompozitni materijali.



Materijal pakovanja odložite u skladu s lokalnim propisima.



O mogućnostima za zbrinjavanje potrošenih uređaja možete da se informišete kod Vaše opštinske i gradske uprave.

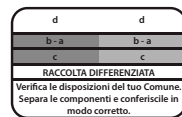

Ovaj logo važi samo za Italiju.

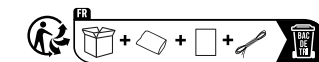

Triman logo važi samo u Francuskoj.

Pitanja i servis

Poštovani kupče, raduje nas što ste se odlučili za ovaj proizvod.

Ukoliko on ne funkcioniše kao što ste očekivali ili je defektan, obratite se prodavcu od koga se kupili ovaj proizvod.

Izjava o konformnosti

CE CE oznaka na uređaju potvrđuje usaglašenost.

UKCA UKCA oznaka na uređaju potvrđuje usaglašenost.

Izjavu o usaglašenosti možete naći pod www.hp.com/officeequipment.

Proizvođač

GO Europe GmbH
Zum Kraftwerk 1
45527 Hattingen
Njemačka
www.go-europe.com
www.hp.com/officeequipment

SV Dokumentförstörare

Läs bruksanvisningen



Läs igenom bruksanvisningen noga och beakta anvisningarna vid hanteringen av din dokumentförstörare. Spara bruksanvisningen för senare bruk. En utförlig bruksanvisning med ytterligare uppgifter, som t.ex. tekniska data, finns på Internet på följande adress: www.hp.com/officeequipment

Ändamålsenlig användning

Din dokumentförstörare är lämplig för sönderdelning av papper och plastkort. Dokumentförstöraren är uteslutande avsedd för privat användning inomhus. All annan användning är ej ändamålsenlig. Egenmäktiga förändringar eller ombyggnader är inte tillåtna och leder till att garantin slutar gälla.

Beakta säkerhetsanvisningarna

Läs och beakta varningarna för att skydda dig och miljön.



Varning!

Risk för personskador på grund av indragningsmekanismen. Lösa föremål kan fastna i indraget och leda till skador. Håll fingrar, hår, halsdukar, slipsar, smycken etc. borta från indraget.



Varning!

Risk för personskador på grund av elektrisk stöt. En felaktig hantering av dokumentförstöraren kan leda till en elektrisk stöt.

En felaktig hantering av dokumentförstöraren kan leda till en elektrisk stöt. Egenmäktiga förändringar eller ombyggnader av dokumentförstöraren är inte tillåtna. Använd inte dokumentförstöraren med en skadad nätkabel. Stäng omedelbart av dokumentförstöraren vid skada eller felfunktion och dra ut nätstickkontakten. Låt endast kvalificerad fackpersonal utföra reparationer. Placera dokumentförstöraren i närheten av ett lättillgängligt eluttag så att den snabbt kan skiljas från elförsörjningen i nödfall. Rör den aldrig med våta händer. Undvik all kontakt med vatten. Dra alltid ut nätstickkontakten när apparaten inte används. Använd endast den medföljande nätkabeln.



Varning!

Risk för kvävning på grund av smådelar, förpackningsmaterial eller skyddsfolier. Barn kan förtära smådelar, förpackningsmaterial eller skyddsfolier. Håll barn borta från enheten och dess förpackning.



Varning!

Denna enhet kan användas av barn från åtta års ålder och av personer med begränsade fysiska, sensoriska eller mentala förmågor eller brist på erfarenhet och/eller kunskaper om de står under uppsikt eller instruerats i en säker användning av enheten och har förstått de risker detta innebär. Barn får inte leka med enheten. Rengöring och användarunderhåll får inte göras av barn utan uppsikt.



Försiktigt!

Risk för att snubbla på grund av felaktigt dragen nätkabel. Dra nätkabeln på ett sådant sätt att ingen kan snubbla över den. Se till att nätstickkontakten och nätkabeln inte skadas.



Viktigt!

Risk för materiella skador. Undvik inverkan från miljön i form av rök, damm, vibrationer, kemikalier, fukt, värme eller direkt solstrålning.

Använd dokumentförstöraren endast i slutna utrymmen och inom ramen för de tillåtna omgivningsförhållandena, som anges under de **tekniska data**. Beakta följande anvisningar så att din dokumentförstörare alltid fungerar på förväntat sätt.



Läs igenom bruksanvisningen innan idrifttagning.



Håll långt hår borta från dokumentförstöraren.



Håll löst sittande kläder, smycken eller andra lösa föremål borta från dokumentförstöraren.



Håll slipsar och halsdukar borta från dokumentförstöraren.



Allmän information om möjliga faror som kräver din speciella uppmärksamhet.



Varning! Håll kroppsdelar borta från rörliga delar.

Denna enhet är inte avsedd att användas av barn. Undvik att röra vid indragningsöppningen med händer, kläder eller hår. Dra ut nätstickkontakten om enheten inte skall användas under en längre tidsperiod. I denna enhet finns farliga rörliga delar. Håll kroppsdelar borta från rörliga delar.



Stick aldrig in händerna i indraget.



Håll långt hår borta från dokumentförstöraren.



Spruta inga brännbara gaser i riktning mot dokumentförstöraren. Använd aldrig tryckluftssprayer.



För maximalt in 8 blad åt gången i indraget.



Försiktigt! Risk för personskador på grund av vasst skärverktyg! Rör inte!



För endast in plastkort vertikalt.



Använd endast produkten inomhus.



Symbolen anger att produktens konstruktion uppfyller kraven för skyddsklass II (dubbel isolering). En säkerhetsanslutning till elektrisk jord (massa) krävs inte.



Använd aldrig tryckluftssprayer. Dessa kan antändas och förorsaka allvarliga personskador.



Ta bort alla gem och häftklamrar, gummiband och andra främmande objekt.



Märkningen "Geprüfte Sicherheit" (Testad säkerhet) (GS-tecknet) intygar att produkten uppfyller kraven i tyska Produktsicherheitsgesetz (Produktsicherheitslagen) (ProdSG). GS-märkningen anger att användarens hälsa och säkerhet inte sätts i fara under förutsättningen att produkten används ändamålsenligt eller förutsägbart felaktigt. Det rör sig om en frivillig säkerhetsmärkning, som har utfärdats av ett lämpligt provningsinstitut.

Kontrollera förpackningsinnehållet

Kontrollera dokumentförstörarens förpackningsinnehåll innan du tar den i drift.

Om något skulle saknas eller vara skadat så får dokumentförstöraren inte tas i drift. Vänd dig i så fall till vår service.

- Dokumentförstöraren OneShred Auto 80CC med uppfångningsbehållare för skuret gods
- Bruksanvisning

Dokumentförstöraren i detalj

Följande bild visar dokumentförstöraren i detalj.

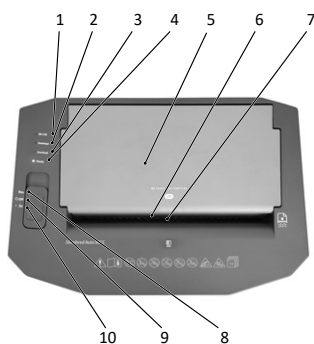

1	Status-LED "Bin full" (uppfångningsbehållaren full)
2	Status-LED "Overheat" (Överhettning)
3	Status-LED "Overload" (Överbelastning)
4	Status-LED "Ready" (Klar)
5	Automatisk indragning (sluten)
6	Manuell indragning
7	Kreditkortsindragning
8	Skjutomkopplare På/Av "Rev" (backning)
9	Skjutomkopplare På/Av "Off" (Av)
10	Skjutomkopplare På/Av "On" (På)



11	Automatisk indragning (öppnad)
12	Åtkomststift för den övre åtkomstplattan (Access panel 1)
13	Åtkomststift för den nedre åtkomstplattan (Access panel 2)
14	Nätkabel
15	Uppfångningsbehållare
16	Synfönster

i Inne i dokumentförstöraren och uppfångningsbehållaren kan det finnas sönderdelade pappersbitar. Det är normalt. Samtliga dokumentförstörare från HP testas i fabriken för att säkerställa kvaliteten.

Ställa upp dokumentförstöraren och ta den i drift

Dokumentförstöraren fungerar bara med uppfångningsbehållaren. Placera inte dokumentförstöraren i närheten av värmekällor och håll ett avstånd på minst 10 cm från väggen. Så här kyls dokumentförstöraren tillräckligt.

- 1 Placera uppfångningsbehållaren stabilt på en jämn och vågrät yta och i närheten av ett lättillgängligt eluttag.
- 2 Skjut in uppfångningsbehållaren i dokumentförstöraren. Uppfångningsbehållaren hakar i hörbart med ett klickljud. Om uppfångningsbehållaren inte sitter korrekt i apparaten så kan dokumentförstöraren inte startas.



Använd endast den medföljande nätkabeln.



Anslut nätstickkontakten till uttaget.



Sätt på apparaten genom att skjuta skjutomkopplaren till positionen "On".

➔ Status-LED:n "Ready" lyser blått.

➔ Du har tagit din dokumentförstörare i drift.

Hantering av dokumentförstöraren

Din dokumentförstörare arbetar med en automatisk nedmalning. Dokumentförstöraren hanteras med manöverknapparna på dess ovasida. Beakta de maximalt tillåtna nedmalningsmängderna och andra specifikationer, som anges i **Tekniska data**.



Varning!

Denna enhet är inte avsedd att användas av barn. Undvik att röra vid indragningsöppningen med händer, kläder eller hår. Dra ut nätstickkontakten om enheten inte skall användas under en längre tidsperiod. I denna enhet finns farliga rörliga delar. Håll kroppsdelar borta från rörliga delar.



Observera!



Ta bort alla gem och häftklamrar, gummiband och andra främmande objekt innan materialet läggs i. Lägg inte i öppnade brev eller vikta brev i den automatiska indragningen. Förstör enskilda blad i den manuella indragningen.

Mala ner material manuellt

Viktigt!

Materiella skador på grund av materialstockning! Beakta den manuella indragnings maximala malningsprestanda. Det är lämpligt att lägga in maximalt 8 blad i en omgång eller ett kreditkort åt gången.

1 För in det material som skall malas ner centrerat i det manuella indraget.

➔ Det manuella indraget drar in materialet, sönderdelar det och stoppar när inget material förs in mer.



Arbetscykeln för den manuella indragningen är 3 minuter.

Sönderdela materialet via den automatiska indragningen



Fatta tag i den automatiska indragnings framkant och öppna den helt.



Lägg in upp till 80 pappersark i den automatiska indragningen.

→ Materialet dras in ett och ett och mals ner.

→ Apparaten stannar när det inte finns mer material i den automatiska indragningen.

i Arbetscykeln för den automatiska indragningen är 10 minuter.

Stänga av dokumentförstöraren

Stäng av dokumentförstöraren när du inte längre behöver den.

1 Stäng av apparaten genom att skjuta skjutomkopplaren På/Av till positionen "Off".

→ Du har stängt av dokumentförstöraren.

2 Om dokumentförstöraren inte används under längre tid så skall nätstickkontakten dras ut ur vägguttaget.

Tömma uppfångningsbehållaren

Uppfångningsbehållarens nivå övervakas av en sensor. När fyllnadsnivån är hög lyser status-LED:n "Bin full" rött. Dokumentförstörarens skärverk stannar och du måste tömma uppfångningsbehållaren. Uppfångningsbehållarens nivå kan kontrolleras genom kontrollfönstret.

1 Stäng av apparaten genom att trycka på knappen På/Av "Power (On/Off)".

2 Dra ut uppfångningsbehållaren ur dokumentförstöraren.

3 Töm uppfångningsbehållaren.

4 Skjut in uppfångningsbehållaren i dokumentförstöraren.

→ Uppfångningsbehållaren hakar i hörbart.

→ Du har tömt uppfångningsbehållaren.

Tekniska data

Modell	OneShred Auto 80CC
Strömförsörjning	230 V~, 50 Hz, 1.8 A, 414 W
Max. omgivningstemperatur [°C]	25
Automatisk indragning: Kontinuerlig drift (min)/avkylningstid (min)	10 / 40
Manuell indragning: Kontinuerlig drift (min)/avkylningstid (min)	3 / 40

Vi förklarar att denna apparat vid destruering av dokument uppfyller förutsättningarna för säkerhetssteg P-4 enligt DIN 66399.

P-4: Rekommenderas för databärande med speciellt känsliga och förtroliga data. Materialpartikelnya ≤ 160 mm² och för regelbundna partiklar: remsbredd ≤ 6 mm (t.ex partiklar 4 x 40 mm).

Ytterligare kapitel

i Informationer om följande kapitel hittar du på Internet på följande adress:

www.hp.com/officeequipment

- Om något inte fungerar
- Ta bort materialrester
- Rengöring av dokumentförstöraren
- Förvaringsanvisningar

Avfallshantering

i Ta reda på vilka möjligheter du har att ta tillbaka begagnade apparater gratis från din återförsäljare.

 Den vidstående symbolen betyder att den förbrukade elektriska och elektroniska apparaten på grund av lagstadgade bestämmelser

inte får avfallshanteras som hushållsavfall. Avfallshanterar enheten på din kommunala återvinningsstation. Avfallshanterar förpackningsmaterial enligt de lokala föreskrifterna.

 Beakta märkningen av förpackningsmaterialet vid källsorteringen. Dessa är märkta med förkortningar (b) och nummer (a) med följande betydelse: 1-7: plast / 20-22: papper och papp / 80-98: kombinationsmaterial.

 Förpackningsmaterial avfallshanterar du i enlighet med de lokala föreskrifterna.

 Förpackningen består av miljövänliga material, som du kan avfallshanterar via de lokala återvinningsstationerna. Informera dig hos din kommun om möjligheterna för en korrekt avfallshantering.

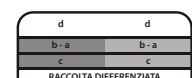
 Logotypen gäller bara Italien.

 Cet appareil se recycle

 À DÉPOSER EN MAGASIN À DÉPOSER EN DÉCHÈTERIE

 Points de collecte sur www.quefairemedesdechets.fr Privilégiez la réparation ou le don de votre appareil !

Triman-loggan gäller endast Frankrike.

Garanti

Bäste kund!

Tack för att du har bestämt dig för vår produkt.

Om det skulle vara något fel på den så lämna tillbaka den i originalförpackningen tillsammans med kvittot där du köpte den. Du har lagstadgad garanti.

Försäkran om överensstämmelse

 CE-märkningen på enheten bekräftar konformiteten.

 UKCA-märkningen på apparaten bekräftar konformiteten.

Förklaringen om överensstämmelse finns under

www.hp.com/officeequipment.

Tillverkare

GO Europe GmbH
Zum Kraftwerk 1
45527 Hattingen
Tyskland
www.go-europe.com
www.hp.com/officeequipment

TR Evrak İmha Makinesi

Kullanma kılavuzunu okuyunuz

 Kullanma kılavuzunu okuyunuz ve evrak imha makinesini kullanırken mevcut bilgilere dikkate ediniz. İleride başvurmak için bu kullanım kılavuzunu saklayınız.

Örn. teknik veriler gibi diğer bilgileri içeren ayrıntılı bir kullanım kılavuzunu bulabileceğiniz internet adresi:

www.hp.com/officeequipment

Amacına uygun kullanım

Evrak İmha Makinesi kağıt ve kredi kartlarını öğütme için uygundur. Evrak imha makinesi, sadece kapalı mekanlarda kişisel kullanım için uygundur. Bunun dışındaki her türlü kullanım şekli, amacına aykırı kullanım olarak kabul edilir. Kendi başına değişiklikler veya tadilatlar yapılmasına izin verilmez ve bu, garanti haklarının kaybedilmesine neden olur.

Güvenlik uyarılarına dikkat ediniz

Kendinizi ve çevreyi korumak için uyarı bilgilerinizi okuyunuz ve dikkate alınız.

 **Uyarı!**
Doldurma mekanizması nedeniyle yaralanma tehlikesi. Gevşek nesnelere, doldurma ünitesinde sıkışabilir ve yaralanmalara neden olabilir. Parmaklarınızı, saçlarınızı, atkı, kravat, takı, vb. gibi nesnelere doldurma ünitesinden uzak tutunuz.

 **Uyarı!**
Elektrik çarpması nedeniyle yaralanma tehlikesi. Evrak imha makinesinin hatalı şekilde kullanılması, elektrik çarpmasına neden olabilir. Evrak imha makinesinde kendi başına değişiklikler veya tadilatlar yapılmasına izin verilmez. Elektrik kablolu hasarlıysa evrak imha makinesini çalıştırmayınız. Hasarlı olması veya düzgün çalışmaması durumunda evrak imha makinesini kapatınız ve elektrik fişini çekiniz. Onarımları sadece kalifiye uzman personele yaptırınız. Evrak imha makinesinin acil durumda elektrik

şebekesinden hızlı şekilde ayrılabilmesi için, evrak imha makinesini kolayca ulaşılabilen bir prizine yakınına yerleştiriniz. Elleriniz ıslakken cihazı kesinlikle tutmayınız. Suyula her türlü temastan kaçınınız.

Cihazı kullanmadığınız zamanlarda elektrik fişini her zaman çekiniz. Sadece birlikte verilen elektrik kablosunu kullanınız.

 **Uyarı!**
Küçük parçalar, ambalaj malzemeleri veya koruyucu folyolar nedeniyle boğulma tehlikesi. Çocuklar; küçük parçaları, ambalaj malzemelerini veya koruyucu folyoları yutabilir. Çocukları cihazdan ve ambalajından uzak tutunuz.

 **Uyarı!**
Bu cihaz, gözetim altında tutulmaları ya da cihazın güvenli şekilde kullanılması konusunda bilgilendirilmiş ve bu nedenle oluşan tehlikeleri anlamış olmaları durumunda sekiz yaşından büyük çocuklar ile sınırlı fiziksel, duyuşsal veya ruhsal becerilere sahip kişiler ya da deneyimli ve/veya bilgisi eksik kişiler tarafından kullanılabilir. Çocuklar cihazla oynamamalıdır. Çocuklar, cihazı gözetim altında olmadan temizlemeli ve bakıma tâbi tutmamalıdır.

 **Dikkat!**
Hatalı döşenen elektrik kablosu nedeniyle tökezlenme tehlikesi. Elektrik kablosunu hiç kimse tökezlenmeyecek şekilde döşeyiniz. Elektrik fişinde ve elektrik kablosunda hasarlar oluşmamasına dikkat ediniz.

 **Önemli!**
Maddi hasarlar oluşabilir. Örn. duman, toz, titreşim, kimyasal maddeler, nem, ısı veya direkt güneş ışınları gibi çevre etkilerini önleyiniz. Evrak imha makinesini sadece kapalı mekânlarda ve **teknik verilerde** belirtilmiş olan izin verilen ortam koşullarında kullanınız. Evrak imha makinesinin her zaman beklediğiniz gibi çalışması için aşağıdaki uyarılara dikkat ediniz.

 Cihazı devreye almadan önce kullanma kılavuzunu okuyunuz.

 Uzun saçları, evrak imha makinesinden uzak tutunuz.

 Giysilerin, takıların gevşek parçalarını veya diğer gevşek nesnelere evrak imha makinesinden uzak tutunuz.

 Kravatları ve atkılarını, evrak imha makinesinden uzak tutunuz.

 Özel dikkat gerektiren olası tehlikeler hakkında genel bilgi.



Uyarı! Vücut parçalarını hareketli parçalardan uzak tutun.

Bu cihaz, çocuklar tarafından kullanım için öngörülmemiştir. Giriş deliğine eller, giysiler veya saçlarla temas etmekten kaçınınız. Cihazı uzun süre kullanmayacaksınız elektrik fişini çekiniz. Bu cihazda tehlikeli hareketli parçalar bulunmaktadır, vücut uzuvlarını hareketli parçalardan uzak tutunuz.



Doldurma ünitesine kesinlikle elinizi sokmayınız.



Çocukları ve ev hayvanlarını, evrak imha makinesinden uzak tutunuz.



Evrak imha makinesine doğru yanıcı gazlar püskürtmeyiniz. Basınçlı hava spreylerini kesinlikle kullanmayınız.



Doldurma ünitesine aynı anda en fazla 8 yaprak sokunuz.



Dikkat! Keskin kenarlı kesme düzeneği nedeniyle yaralanma tehlikesi! Dokunmayın!



Kredi kartlarını sadece dik olarak içeri sokunuz.



Ürünü sadece iç mekanlarda kullanınız.



Sembol, ürünün tasarımının Koruma sınıfı II'ye uygun olduğunu belirtir (çift izolasyon). Elektriksel toprağa (şasi) bir emniyet bağlantısı gerekli değildir.



Basınçlı hava spreylerini kesinlikle kullanmayınız. Bunlar, iltihaplı ve ağır yaralanmalara neden olabilir.



Malzemeyi yerleştirmeden önce tüm ataçları, lastik bantları ve diğer yabancı cisimleri çıkartınız.



"Test edilmiş güvenlik" mührü (GS işareti), ürünün, Alman Üretim Güvenliği Yasası'nın (ProdSG) gerekliliklerini karşıladığı anlamına gelir. GS işareti, amacına uygun kullanım ve tanımlanan ürünün öngörülebilir hatalı kullanımı durumunda kullanıcının güvenliği ve sağlığına yönelik bir tehlike oluşmayacağı anlamına gelir. Burada, uygun bir test kurumu tarafından düzenlenen ve isteğe bağlı bir güvenlik işareti söz konusudur.

Ambalaj içeriğinin kontrol edilmesi

Evrak imha makinesini çalıştırmadan önce evrak imha makinesinin ambalaj içeriğini kontrol ediniz.

Eksiklik veya hasar durumunda evrak imha makinesini kesinlikle çalıştırmayınız. Servis bölümümüze başvurunuz.

- Kesilen ürün atık kutulu OneShred Auto 80CC evrak imha makinesi
- Kullanma kılavuzu

Evrak imha makinesinin ayrıntıları

Aşağıdaki şekil, evrak imha makinesinin ayrıntılarını göstermektedir.

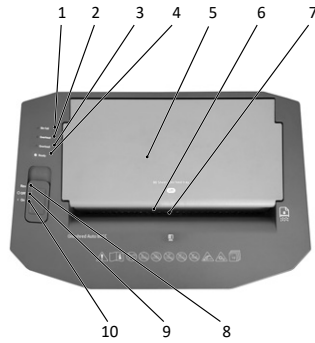

1	"Bin full" (Atık kutusu dolu) durum LED'i
2	"Overheat" (Aşırı ısınma) durum LED'i
3	"Overload" (Aşırı yük) durum LED'i
4	"Ready" (Hazır) durum LED'i
5	Otomatik doldurma ünitesi (kapalı)
6	Manüel doldurma ünitesi
7	Kredi kartı doldurma ünitesi
8	"Rev" (Geri hareket) açma/kapatma sürgülü düğmesi
9	"Off" (Kapat) açma/kapatma sürgülü düğmesi
10	"On" (Aç) açma/kapatma sürgülü düğmesi



11	Otomatik doldurma ünitesi (açık)
12	Üst erişim plakasının (Access panel 1) için giriş pimleri
13	Alt erişim plakasının (Access panel 2) için giriş pimleri
14	Elektrik kablosu
15	Atık kutusu
16	Kontrol camı

i Evrak imha makinesinin ve atık kutusunun iç kısmında parçalanmış kağıt parçaları bulunabilir. Bu, normal bir durumdur. Tüm HP evrak imha makineleri, kaliteyi güvence altına almak için fabrikada test edilir.

Evrak imha makinesinin yerleştirilmesi ve çalıştırılması

Evrak imha makinesi, sadece atık kutusuyla birlikte çalışır. Evrak imha makinesini ısı kaynaklarının yakınına yerleştirmeyiniz ve duvara en az 10 cm'lik bir mesafe bırakınız. Bu sayede evrak imha makinesi yeterli düzeyde soğutulur.

1 Evrak imha makinesini, durma güvenliği sağlanmış şekilde düz, yatay bir yüzeye ve kolay ulaşılabilen bir prizden yakınına yerleştiriniz.

2 Atık kutusunu cihazın içine itiniz. Atık kutusu, bir klik sesiyle duyulur şekilde yerine oturur. Atık kutusu cihazın içinde doğru şekilde oturmazsa, evrak imha makinesi çalıştırılmaz.

i Sadece birlikte verilen elektrik kablosunu kullanınız.

3 Elektrik fişini prize takınız.

4 Açma/Kapatma sürgülü düğmesini "On" konumuna iterek cihazı açınız.

→ "Ready" durum LED'i mavi renkte yanar.

→ Evrak imha makinesini devreye aldınız.

Evrak imha makinesinin kullanılması

Evrak imha makinesi, otomatik bir parçalama sistemiyle çalışır. Evrak imha makinesi, cihazın üst tarafındaki kumanda tuşlarıyla kullanılır. İzin verilen maksimum kesme kapasitesine ve **teknik verilerde** belirtilen diğer özelliklere dikkat ediniz.



Uyarı!

Bu cihaz, çocuklar tarafından kullanım için öngörülmemiştir. Giriş deliğine eller, giysiler veya saçlarla temas etmekten kaçınınız. Cihazı uzun süre kullanmayacaksınız elektrik fişini çekiniz. Bu cihazda tehlikeli hareketli parçalar bulunmaktadır, vücut uzuvlarını hareketli parçalardan uzak tutunuz.



Dikkat!



Malzemeyi yerleştirmeden önce tüm ataçları, lastik bantları ve diğer yabancı cisimleri çıkartınız. Otomatik doldurma ünitesine açılmamış veya katlanmış mektuplar koymayınız. Tek sayfaları manüel doldurma ünitesinde imha ediniz.

Malzemenin elle parçalanması

Önemli!

Malzeme birikmesi nedeniyle maddi hasar! Manüel doldurma ünitesinin maksimum kesme kapasitesine dikkat ediniz. Bir seferde en fazla 8 sayfanın veya tek bir kredi kartının yerleştirilmesi önerilir.

1 Parçalanacak malzemeyi manüel doldurma ünitesinin ortasından içeri sokunuz.

→ Manüel doldurma ünitesi malzemeyi otomatik olarak içeri çeker, parçalar ve başka malzeme içeri sokulmadığında durur.



i Manüel doldurma ünitesi çalışma çevrimi 3 dakikadır.

Malzemenin otomatik doldurma ünitesinden parçalanması



1 Otomatik doldurma ünitesinin ön kenarını tutunuz ve komple açınız.



2 Otomatik doldurma ünitesine en fazla 80 yaprak kağıt koyunuz.

→ Malzeme tek tek doldurulur ve parçalanır.

→ Otomatik doldurma ünitesinde başka malzeme yoksa cihaz durur.



i Otomatik doldurma ünitesinin çalışma çevrimi 10 dakikadır.

Evrak imha makinesinin kapatılması

Evrak imha makinesine artık ihtiyaç duymadığınızda evrak imha makinesini kapatınız.

1 Açma/Kapatma sürgülü düğmesini "Off" konumuna iterek cihazı kapatınız.

→ Evrak imha makinesini kapatınız.

2

Evrak imha makinesi uzun bir süre kullanılmayacaksa elektrik fişini prizden çekiniz.

Atık kutusunun boşaltılması

Atık kutusunun dolmuş seviyesi bir sensörle denetlenir. Dolmuş seviyesi yüksekken, "Bin full" durumu LED'i kırmızı renkte yanar. Evrak imha makinesinin kesme düzeneği durur ve atık kutusunu boşaltmanız gerekir. Atık kutusunun dolmuş seviyesi kontrol camından kontrol edilebilir.

- 1 "Power (On/Off)" açma/kapatma tuşuna basarak cihazı kapatınız.
- 2 Atık kutusunu cihazdan çekiniz.
- 3 Atık kutusunu boşaltınız.
- 4 Atık kutusunu cihazın içine itiniz.
 - Atık kutusu duyulur şekilde yerine oturun.
 - Atık kutusunu boşaltınız.

Teknik veriler

Model	OneShred Auto 80CC
Güç kaynağı	230 V~, 50 Hz, 1.8 A, 414 W
Maks. ortam sıcaklığı [°C]	25
Otomatik doldurma: Sürekli çalışma (dak) / Soğuma süresi (dak)	10 / 40
Manüel doldurma ünitesi: Sürekli çalışma (dak) / Soğuma süresi (dak)	3 / 40

İşbu beyanla, dokümanların imha edilmesi sırasında bu cihazın DIN 66399 uyarınca P-4 güvenlik kademesinin önkoşullarını karşıladığını beyan ederiz. P-4: Çok hassas ve gizli veriler içeren veri taşıyıcılar için önerilir. Malzeme parçacığı alanı ≤ 160 mm² veya düzenli partiküller: Şerit genişliği ≤ 6 mm (örn. 4 x 40 mm partikül).

Diğer bölümler

İ Aşağıdaki bölümler hakkındaki bilgileri, internetteki şu adreste bulabilirsiniz:

www.hp.com/officeequipment

- Bir şeyler çalışmazsa
- Malzeme artıklarının temizlenmesi
- Evrak imha makinesinin temizlenmesi
- Depolama bilgileri

Tasfiye

İ Bayinizden eski cihazları ücretsiz olarak geri alma seçenekleri hakkında bilgi edinin.

Yandaki sembol, elektrikli ve elektronik eski cihazların yasal düzenlemeler nedeniyle evsel atıklardan ayrı olarak tasfiye edilmesi gerektiği anlamına gelir. Cihazınızı, yerel tasfiye yüklenicisinin toplama noktasında tasfiye ediniz.



Atık ayırma sırasında ambalaj malzemesindeki işaretlere dikkat ediniz, bunlar, şu anlamlara sahip kısaltmalar (b) ve numaralardır; (a): 1-7: Plastikler / 20-22: Kağıt ve karton / 80-98: Kompozit maddeler.



Ambalaj malzemelerini yerel yönetmeliklere uygun şekilde tasfiye ediniz.



Ambalaj, yerel geri dönüşüm noktalarında tasfiye edebileceğiniz çevre dostu malzemelerin oluşur. Doğru tasfiye hakkında yerel makamlardan bilgi ediniz.

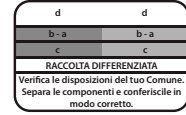

Logo, sadece İtalya için geçerlidir.

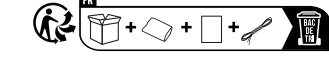

Triman logosu, sadece Fransa için geçerlidir.

Garanti

Değerli Müşterimiz, bu cihazı tercih ettiğiniz için teşekkür ederiz. Herhangi bir arıza durumunda cihazı kasa fişi ve orijinal ambalajı ile birlikte satın almış olduğunuz satış noktasına teslim ediniz.

Uygunluk beyanı

CE Cihazın üzerindeki CE işareti, uygunluğu teyit eder.

UKCA Cihazın üzerindeki UKCA işareti, uygunluğu teyit eder. Uygunluk beyanını, www.hp.com/officeequipment adresinde bulabilirsiniz.

Üretici

GO Europe GmbH
Zum Kraftwerk 1
45527 Hattingen
Almanya
www.go-europe.com
www.hp.com/officeequipment

Çevre dostu malzemelerin tasfiyesi için uygun şekilde tasfiye ediniz. Çiğ ve kurutulmuş atıkların tasfiyesi için uygun şekilde tasfiye ediniz. Çiğ ve kurutulmuş atıkların tasfiyesi için uygun şekilde tasfiye ediniz. Çiğ ve kurutulmuş atıkların tasfiyesi için uygun şekilde tasfiye ediniz.

Çiğ ve kurutulmuş atıkların tasfiyesi için uygun şekilde tasfiye ediniz. Çiğ ve kurutulmuş atıkların tasfiyesi için uygun şekilde tasfiye ediniz. Çiğ ve kurutulmuş atıkların tasfiyesi için uygun şekilde tasfiye ediniz. Çiğ ve kurutulmuş atıkların tasfiyesi için uygun şekilde tasfiye ediniz.

Çiğ ve kurutulmuş atıkların tasfiyesi için uygun şekilde tasfiye ediniz. Çiğ ve kurutulmuş atıkların tasfiyesi için uygun şekilde tasfiye ediniz. Çiğ ve kurutulmuş atıkların tasfiyesi için uygun şekilde tasfiye ediniz. Çiğ ve kurutulmuş atıkların tasfiyesi için uygun şekilde tasfiye ediniz.

Çiğ ve kurutulmuş atıkların tasfiyesi için uygun şekilde tasfiye ediniz. Çiğ ve kurutulmuş atıkların tasfiyesi için uygun şekilde tasfiye ediniz. Çiğ ve kurutulmuş atıkların tasfiyesi için uygun şekilde tasfiye ediniz. Çiğ ve kurutulmuş atıkların tasfiyesi için uygun şekilde tasfiye ediniz.

Çiğ ve kurutulmuş atıkların tasfiyesi için uygun şekilde tasfiye ediniz. Çiğ ve kurutulmuş atıkların tasfiyesi için uygun şekilde tasfiye ediniz. Çiğ ve kurutulmuş atıkların tasfiyesi için uygun şekilde tasfiye ediniz. Çiğ ve kurutulmuş atıkların tasfiyesi için uygun şekilde tasfiye ediniz.

Çiğ ve kurutulmuş atıkların tasfiyesi için uygun şekilde tasfiye ediniz. Çiğ ve kurutulmuş atıkların tasfiyesi için uygun şekilde tasfiye ediniz. Çiğ ve kurutulmuş atıkların tasfiyesi için uygun şekilde tasfiye ediniz. Çiğ ve kurutulmuş atıkların tasfiyesi için uygun şekilde tasfiye ediniz.

Aslında ve hizmet

Çiğ ve kurutulmuş atıkların tasfiyesi için uygun şekilde tasfiye ediniz. Çiğ ve kurutulmuş atıkların tasfiyesi için uygun şekilde tasfiye ediniz. Çiğ ve kurutulmuş atıkların tasfiyesi için uygun şekilde tasfiye ediniz. Çiğ ve kurutulmuş atıkların tasfiyesi için uygun şekilde tasfiye ediniz.

İlanın uyumu

Çiğ ve kurutulmuş atıkların tasfiyesi için uygun şekilde tasfiye ediniz. Çiğ ve kurutulmuş atıkların tasfiyesi için uygun şekilde tasfiye ediniz. Çiğ ve kurutulmuş atıkların tasfiyesi için uygun şekilde tasfiye ediniz. Çiğ ve kurutulmuş atıkların tasfiyesi için uygun şekilde tasfiye ediniz.

Çiğ ve kurutulmuş atıkların tasfiyesi için uygun şekilde tasfiye ediniz. Çiğ ve kurutulmuş atıkların tasfiyesi için uygun şekilde tasfiye ediniz. Çiğ ve kurutulmuş atıkların tasfiyesi için uygun şekilde tasfiye ediniz. Çiğ ve kurutulmuş atıkların tasfiyesi için uygun şekilde tasfiye ediniz.

Çiğ ve kurutulmuş atıkların tasfiyesi için uygun şekilde tasfiye ediniz. Çiğ ve kurutulmuş atıkların tasfiyesi için uygun şekilde tasfiye ediniz. Çiğ ve kurutulmuş atıkların tasfiyesi için uygun şekilde tasfiye ediniz. Çiğ ve kurutulmuş atıkların tasfiyesi için uygun şekilde tasfiye ediniz.

Şirketin ürünü

Çiğ ve kurutulmuş atıkların tasfiyesi için uygun şekilde tasfiye ediniz. Çiğ ve kurutulmuş atıkların tasfiyesi için uygun şekilde tasfiye ediniz. Çiğ ve kurutulmuş atıkların tasfiyesi için uygun şekilde tasfiye ediniz. Çiğ ve kurutulmuş atıkların tasfiyesi için uygun şekilde tasfiye ediniz.

Çiğ ve kurutulmuş atıkların tasfiyesi için uygun şekilde tasfiye ediniz. Çiğ ve kurutulmuş atıkların tasfiyesi için uygun şekilde tasfiye ediniz. Çiğ ve kurutulmuş atıkların tasfiyesi için uygun şekilde tasfiye ediniz. Çiğ ve kurutulmuş atıkların tasfiyesi için uygun şekilde tasfiye ediniz.

Çiğ ve kurutulmuş atıkların tasfiyesi için uygun şekilde tasfiye ediniz. Çiğ ve kurutulmuş atıkların tasfiyesi için uygun şekilde tasfiye ediniz. Çiğ ve kurutulmuş atıkların tasfiyesi için uygun şekilde tasfiye ediniz. Çiğ ve kurutulmuş atıkların tasfiyesi için uygun şekilde tasfiye ediniz.

Çiğ ve kurutulmuş atıkların tasfiyesi için uygun şekilde tasfiye ediniz. Çiğ ve kurutulmuş atıkların tasfiyesi için uygun şekilde tasfiye ediniz. Çiğ ve kurutulmuş atıkların tasfiyesi için uygun şekilde tasfiye ediniz. Çiğ ve kurutulmuş atıkların tasfiyesi için uygun şekilde tasfiye ediniz.

Çiğ ve kurutulmuş atıkların tasfiyesi için uygun şekilde tasfiye ediniz. Çiğ ve kurutulmuş atıkların tasfiyesi için uygun şekilde tasfiye ediniz. Çiğ ve kurutulmuş atıkların tasfiyesi için uygun şekilde tasfiye ediniz. Çiğ ve kurutulmuş atıkların tasfiyesi için uygun şekilde tasfiye ediniz.

Uygunluk bilgileri

OneShred Auto 80CC	Model
230 V~, 50 Hz, 1.8 A, 414 W	İmge ve güç bilgileri
25	En yüksek çalışma sıcaklığı [°C]
10 / 40	Yükleme kapasitesi (otomatik / manuel)
3 / 40	Yükleme kapasitesi (otomatik / manuel)

Çiğ ve kurutulmuş atıkların tasfiyesi için uygun şekilde tasfiye ediniz. Çiğ ve kurutulmuş atıkların tasfiyesi için uygun şekilde tasfiye ediniz. Çiğ ve kurutulmuş atıkların tasfiyesi için uygun şekilde tasfiye ediniz. Çiğ ve kurutulmuş atıkların tasfiyesi için uygun şekilde tasfiye ediniz.

Diğer bilgiler

Çiğ ve kurutulmuş atıkların tasfiyesi için uygun şekilde tasfiye ediniz. Çiğ ve kurutulmuş atıkların tasfiyesi için uygun şekilde tasfiye ediniz. Çiğ ve kurutulmuş atıkların tasfiyesi için uygun şekilde tasfiye ediniz. Çiğ ve kurutulmuş atıkların tasfiyesi için uygun şekilde tasfiye ediniz.

- Eğer bir bileşen çalışmazsa
- Malzeme artıklarının temizlenmesi
- Evrak imha makinesinin temizlenmesi
- Depolama bilgileri

Çiğ ve kurutulmuş atıkların tasfiyesi

Çiğ ve kurutulmuş atıkların tasfiyesi için uygun şekilde tasfiye ediniz. Çiğ ve kurutulmuş atıkların tasfiyesi için uygun şekilde tasfiye ediniz. Çiğ ve kurutulmuş atıkların tasfiyesi için uygun şekilde tasfiye ediniz. Çiğ ve kurutulmuş atıkların tasfiyesi için uygun şekilde tasfiye ediniz.

Çiğ ve kurutulmuş atıkların tasfiyesi için uygun şekilde tasfiye ediniz. Çiğ ve kurutulmuş atıkların tasfiyesi için uygun şekilde tasfiye ediniz. Çiğ ve kurutulmuş atıkların tasfiyesi için uygun şekilde tasfiye ediniz. Çiğ ve kurutulmuş atıkların tasfiyesi için uygun şekilde tasfiye ediniz.



أبقي الأطفال والحيوانات الأليفة بعيداً عن آلة تمزيق الورق.



لا ترش الغازات القابلة للاشتعال باتجاه آلة تمزيق الورق. لا تستخدم رذاذ الهواء المضغوط.



لا تقم بإدخال أكثر من 8 ورقات في وحدة السحب في المرة الواحدة.



احتسب! خطر الإصابة من شفرات وحدة التقطيع ذات الحواف الحادة! لا تلمس! لا تدخل بطاقات الائتمان إلا عمودياً.



لا تستخدم المنتج إلا في الغرفة الداخلية.



يشير الرمز إلى أن تصميم المنتج يتوافق مع فئة الحماية II (العزل المزدوج). لا يلزم وجود وصلة سلامة بوصلة التأريض الكهربائي (وصلة الأرضي).



لا تستخدم رذاذ الهواء المضغوط.



يمكن أن تشتعل وتتسبب في إصابات جسيمة.



أزل كلّ مشابك الورق، والدبابيس، والأربطة المطاطية، والأجسام الأخرى الغريبة قبل إدخال المادة.



«يؤكد ختم «فحص السلامة» (علامة GS) على أن المنتج يفي بمتطلبات قانون سلامة المنتجات الألماني (ProdSG).



تشير علامة GS إلى أن سلامة وصحة المستخدم غير معرضة للخطر إذا تم استخدام المنتج على النحو المطابق للتعليمات وإذا لم يتم استخدامه بطريقة خاطئة. يدور الأمر حول علامة سلامة تضاف بشكل تطوعي وصادرة عن معهد اختبار مناسب.»

افحص محتوى العبوة

تحقق من محتويات العبوة المُرسلة الخاصة بالآلة تمزيق الأوراق قبل استخدام آلة تمزيق الأوراق.

إذا كان هناك شيء مفقود أو تالف، فلا تقم مطلقاً بتشغيل آلة تمزيق الورق. اتصل بالخدمة الخاصة بنا.

■ آلة تمزيق المستندات OneShred CC Auto مع سلة مهملات للورق الممزق

دليل الاستعمال

آلة تمزيق الأوراق الخاصة بك بالتفصيل

يوضح الشكل التالي آلة تمزيق الورق بالتفصيل.

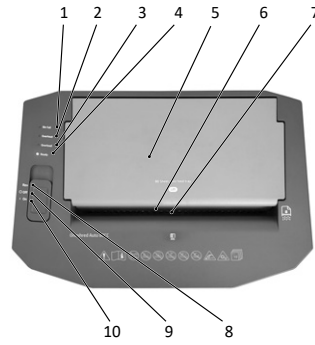

1	لمبة «Bin full» (الحاوية ممتلئة)
2	لمبة حالة «Overheat» (فرط السخونة)
3	لمبة حالة «Overload» (الحمولة الزائدة)
4	لمبة حالة «Ready» (الاستعداد)
5	المغذي التلقائي (مغلق)
6	التغذية اليدوية
7	جمع بطاقات الائتمان
8	المفتاح الانزلاقي للتشغيل/ الإيقاف
9	المفتاح الانزلاقي للتشغيل/ الإيقاف «Off» (إيقاف)
10	المفتاح الانزلاقي للتشغيل/ الإيقاف «On» (تشغيل)



11	المغذي التلقائي (مفتوح)
12	دبابيس الوصول للوحة الوصول العلوية (Access panel 1)
13	دبابيس الوصول للوحة الوصول العلوية (Access panel 2)
14	كابل التوصيل بالشبكة
15	وعاء التجميع
16	نافذة العرض

قد تكون هناك قطع من الورق الممزق داخل آلة تمزيق الورق وسلة الورق الممزق. هذا عادي. تم اختبار جميع آلات تمزيق الورق من HP في المصنع لضمان الجودة.

نصب آلة تمزيق الورق وتشغيلها

لا تعمل آلة تمزيق الورق إلا مع وعاء التجميع. لا تقم بنصب آلة تمزيق الورق بالقرب من مصادر الحرارة وابقها على بعد 10 سم على الأقل من الحائط. فذلك يضمن أن آلة تمزيق الورق مبردة بشكل مناسب.

1 ضع آلة تمزيق الورق في وضع ثابت على سطح أفقي مسطح وبالقرب من مقبس يسهل الوصول إليه.

2 قم بدفع وعاء التجميع داخل الجهاز. تستقر سلة الورق الممزق في مكانها بنقرة مسموعة. لا يمكن تشغيل آلة تمزيق الورق إذا لم يكن وعاء التجميع مثبتاً بشكل صحيح في الجهاز.

لا تستخدم إلا كابل الشبكة المورد مع الجهاز.

3 قم بتوصيل قابس الطاقة في المقبس.

4 قم بتشغيل الجهاز عن طريق تحريك المفتاح الانزلاقي للتشغيل/ الإيقاف إلى الوضع «On».

لمبة حالة «Ready» تضيء باللون الأزرق.

لقد بدأت تشغيل آلة تمزيق الورق الخاصة بك.

استخدام آلة تمزيق الورق

تعمل آلة تمزيق الورق الخاصة بك باستخدام خاصية التمزيق التلقائي. يتم استخدام آلة تمزيق الورق عن طريق أزرار الاستخدام في الجهة العلوية من الجهاز. قم بمراعاة الحد الأقصى لأداء القطع المسموح به والمواصفات الفنية الأخرى الواردة في البيانات الفنية.

تحذير! هذا الجهاز غير مُخصص للاستخدام من قِبل الأطفال. تجنب ملامسة فتحة السحب ليدك أو لملايسك أو لشعرك. انزع قابس الشبكة إذا لم تستخدم الجهاز لفترة طويلة. توجد في هذا الجهاز أجزاء متحركة، ابق جسمك بعيداً عن الأجزاء المتحركة.

تنبيه! قبل إدخال المواد قم بإزالة جميع مشابك الورق والدبابيس والأربطة المطاطية والأجسام الغريبة الأخرى. لا تضع خطابات غير مفتوحة أو مطوية في وحدة التغذية الأوتوماتيكية. قم بتمزيق الأوراق الفردية في وحدة التغذية اليدوية.

تمزيق المواد يدوياً هام!

أضرار مادية بسبب انحسار المواد! لاحظ قدرة القطع القصوى للتغذية اليدوية. يوصى بتحميل 8 أوراق كحد أقصى في كل عملية سحب أو تحميل بطاقة ائتمان واحدة.

1 قم بتغذية المادة المراد تقطيعها في منتصف وسيلة التغذية اليدوية.

تقوم التغذية اليدوية بسحب المادة تلقائياً وتمزيقها وتتوقف عند عدم إدخال المزيد من المواد.

دورة عمل المغذي اليدوي 3 دقائق. تمزيق المواد عن طريق التغذية التلقائية

1 أمسك الحافة الأمامية لوحدة التغذية التلقائية وافتحها بالكامل.

2 أدخل ما يصل إلى 80 ورقة في وحدة التغذية الأوتوماتيكية.

يتم سحب المواد الواحدة تلو الأخرى وتقطيعها.

يتوقف الجهاز عند عدم وجود المزيد من المواد في وحدة التغذية الأوتوماتيكية.

دورة العمل لوحدة التغذية الأوتوماتيكية هي 10 دقائق.

قم بإيقاف تشغيل آلة تمزيق الورق قم بإيقاف تشغيل آلة تمزيق الورق إذا لم تعد بحاجة إليها.

1 قم بإيقاف الجهاز عن طريق تحريك المفتاح الانزلاقي للتشغيل/ الإيقاف إلى الوضع «Off».

لقد قمت بإيقاف تشغيل آلة تمزيق الورق.

2 اسحب قابس الطاقة من المقبس إذا لم تستخدم آلة تمزيق الورق لفترة طويلة من الوقت.

تفريغ وعاء التجميع مستوى ملء وعاء التجميع يتم مراقبته باستخدام حساس. عندما يكون مستوى الملاء مرتفعاً، تضيء لمبة الحالة «Bin full» باللون الأحمر. آلية القطع في آلة تمزيق الورق تتوقف، ويكون من الضروري تفريغ وعاء التجميع. يمكن التحقق من مستوى ملء حاوية التجميع من خلال نافذة العرض.

1 قم بإيقاف الجهاز عن طريق تحريك المفتاح الانزلاقي للتشغيل/ الإيقاف إلى الوضع «Off».

2 اسحب وعاء التجميع من الجهاز.

3 قم بتفريغ وعاء التجميع.

← מכל החומרים הגרוסים יינעל למקומו בנקישה.
← סיימת את ריקון מכל החומרים הגרוסים.

מפרט טכני

דגם	OneShred Auto 80CC
אספקת חשמל	230 V~, 50 Hz, 1.8 A, 414 W
טמפרטורת סביבה מקס' [°C]	25
הזנה אוטומטית: פעולה רציפה (דק') / משך קירור (דק')	10 / 40
הזנה ידנית: פעולה רציפה (דק') / משך קירור (דק')	3 / 40

אנו מצהירים שמכשיר זה ממלא בעת גריסה של מסמכים את התנאים של דרגת הבטיחות P-4 בהתאם לתקן DIN 66399. P-4: מומלץ להתקני אחסון הכוללים נתונים רגישים וחסיים במיוחד. שטח חלקיקי החומר ≥ 160 מ"ר ועבור חלקיקים רגילים: רוחב פסים ≥ 6 מ"מ (לדוג' חלקיק 4×40 מ"מ).

פרקים נוספים

- מידע לגבי הפרקים הבאים ניתן למצוא באינטרנט, בכתובת הבאה: www.hp.com/officeequipment
- במקרה של תקלה
- הסרת שאריות חומר
- ניקוי המגרסה
- הנחיות אחסון

סילוק

גלה על האפשרויות להחזרת מכשירים ישנים מהספק שלך ללא תשלום

המשמעות של הסמל ליד היא שבכפוף לתקנות החוק יש לסלק מכשירים חשמליים ואלקטרוניים ישנים בנפרד מהאשפה הביתית. יש להעביר את המכשיר לנקודת איסוף של הרשות האחראית המקומית.

שים לב לסימון של חומרי האריזה במסגרת הפרדת הפסולת. הם מסומנים על ידי

הקיצורים (b) והמספרים (a) בעלי המשמעות הבאה: 1-7: פלסטיק / 20-22: נייר וקרטון / 80-98: חומרי אריזה שונים.

יש לסלק את חומרי האריזה בהתאם לתקנות המקומיות.

האריזה עשויה מחומרים ידידותיים לסביבה שניתן לסלק דרך נקודות המיחזור המקומיות. עליך להתעדכן ברשויות המקומיות לגבי דרכי הסילוק הנכונות.

הסמליל תקף רק באיטליה.

Cet appareil se recycle
Points de collecte sur www.quefairede mesdechets.fr
Privilège: la réparation ou le don de votre appareil!

Triman תקף רק בצרפת.

שאלות ושירות

לקוח יקר, תודה רבה על הבחירה במוצר זה. אם הוא פגום או אינו פועל כמצופה, פנה למשווק שממנו רכשת את המוצר.

הצהרת תאימות

סימן ה-CE על המכשיר מאשר את התאימות. ניתן למצוא את הצהרת התאימות בכתובת www.hp.com/officeequipment. סימון ה-UKCA על המכשיר מאשר את התאימות. הצהרת התאימות נמצאת בכתובת www.hp.com/officeequipment

היצרן

GO Europe GmbH,
Zum Kraftwerk 1,
45527 Hattingen,
Deutschland,
www.go-europe.com
www.hp.com/officeequipment

AR אֵלֶּה תְּמִירֵק הַוּרֵק

אָרְאָ דְּלִיל הַאֲשְׁתֵּמָל

הַרְגָא קְרֵאָה דְּלִיל הַאֲשְׁתֵּמָל בְּעֵינָיָה, וּמְרָעָה כָּפָה הַאֲרָשָׁאוֹת הַוָּרָדָה בֶּה עֵנֶד הַתְּעַמָּל מֵע אֵלֶּה תְּמִירֵק הַוּרֵק הַאֲשֵׁמָה בֶּק. אַחְפֵּז דְּלִיל הַאֲשְׁתֵּמָל הַזֶּה לַאֲשְׁתֵּמָאוֹת הַלְּאֲחָקָה. דְּלִיל הַאֲשְׁתֵּמָל הַתְּפִיטִילִי הַזֶּה יִשְׁמַל מִתְּלָאָּ הַמְּלֻמָּאוֹת הַפְּנִינִי מֵתוֹאֲדָה עַל הַאֲנֵרְנֵת עַל הַרְּבִיט הַתָּלוּי:
www.hp.com/officeequipment

הַאֲשְׁתֵּמָל הַמְּרָבִיק לַתְּלִימָאוֹת

תְּמִירֵק הַמְּסֵתְדָאוֹת הַאֲשֵׁר בֶּק מְנָסֵב לַתְּקָטִיעַ הַוּרֵק וּבִטְאוֹת הַאֲתָמָן. וְגִדְרִיבְּ בַּזְכָּר אֲנִי אֵלֶּה תְּמִירֵק הַאֲוֹרָק מְנָסֵבָה חֲסֵרָא לַאֲשְׁתֵּמָל הַאֲשֵׁמָה וּפִי הַגְּרֵף הַמְּלָקָה. וַיַּעַד אִי אֲשְׁתֵּמָל אַחֵר אֲשֵׁמָדָאָּ גַּיֵר מְרָבִיק לַתְּלִימָאוֹת. לֹא יִשְׁמַח בְּאֲרָעָה תְּגִירָאוֹת אֲוֹ תְּעִידָלוֹת גַּיֵר מְסֻרַח בְּהָא, וּמִתַּל הַזֶּה הַסְּלוֹקִיאוֹת סְטוֹדִי אֶלֶּי פִּדְדָן הַזְּמָנוֹ.

מְרָעָה לַתְּלִימָאוֹת הַסְּלָמָה

בְּרָעָה קְרֵאָה וּמְרָעָה הַתְּלִימָאוֹת הַתְּחִידִירִיָּה לְחֵמָיָה נִפְסָק וְחֵמָיָה הַבֵּינָה.

תְּחִידִיר! חֲטָר הַאֲיָבָה בְּסִבְבַּ מִיְכָאֲנִיקִיָּה הַסְּחָב. יִמְכָּן אֲנִי תְּעַלֵּק הַאֲשֵׁיאוֹ הַפְּזֻזָּאָה פִּי מְנָטְקָה הַסְּחָב וּמֵן תָּמֵ תְּסִבְבַּ פִּי וּפְּקוֹעַ אֲיָבָאוֹת. אֲבִיק אֲבָעֵק וְשַׁעֲרֵק וְהַאֲוֹשָׁחָה וּרְבִטָאוֹת הַעֲנֻק וְהַמְּגוֹהֲרָאוֹת וּמָא אֶלֶּי זֶלֶק בְּעֵידָאָּ עֵן מְנָטְקָה הַסְּחָב.

תְּחִידִיר! חֲטָר הַאֲיָבָה בְּסִבְבַּ הַסְּדָמָה הַקְּהֵרְבָאִיָּה. קֵד יוֹדֵי הַתְּעַמָּל גַּיֵר הַסְּחָב מֵע אֵלֶּה תְּמִירֵק הַוּרֵק אֶלֶּי וּפְּקוֹעַ סְדָמָה קְהֵרְבָאִיָּה. לֹא יִשְׁמַח בְּאֲרָעָה תְּגִירָאוֹת אֲוֹ תְּעִידָלוֹת גַּיֵר מְסֻרַח בְּהָא עַלֵּי אֵלֶּה תְּמִירֵק הַוּרֵק. לֹא תִקַּם בְּתִשְׁגִּיל אֵלֶּה תְּמִירֵק הַוּרֵק בַּאֲשְׁתֵּמָל קָבֵל טָאוֹתָה תָּאֲלֵף. פִּי חָלָה תֵּלֵף אֵלֶּה תְּמִירֵק הַוּרֵק, אֲוֹ אִדָּא כָּאֲנֵת לֹא תְּעַמָּל בְּשִׁכַּל סְחָבֵךְ, קָמ בְּאִיְקָפֵךְ תְּשִׁגִּילְהָ עַלֵּי הַפּוֹר וְאֲסַחֵב קָבִיס הַטָּאוֹת. לֹא תִשְׁתַּמֵּד אֶלָּא קָבֵל הַשְּׁבִיכָה הַמּוֹרֵד מֵן הַגְּהָזָה. לֹא תִגְרֵר הַאֲשְׁלָחוֹת אֶלָּא מֵן קִבֵּל מוֹזְפִינֵן מוֹהֲלִינֵן פְּחִסָּב. קָמ בְּנִסָּב אֵלֶּה תְּמִירֵק הַוּרֵק בַּאֲרָבֵן מֵן קִבֵּר מִקְבִּיס יִסְהַל הַוּוֹסוֹל אֶלֶּיְהֵ בַּחִיט יִמְכָּן פִּסַּל אֵלֶּה תְּמִירֵק הַוּרֵק בְּסֻרְעָה עֵן מְסֻרַח הַטָּאוֹת פִּי חָלָה הַטּוֹאוֹרִי. לֹא תִלְמַס הַאֵלֶּה אֲבִדָּא בְּאִידֵי מְבִלָּה. תְּגִיבֵךְ אִי תִלְמַס מֵע הַמַּיָה.

תְּחִידִיר! חֲטָר הַאֲחֻתְנָק בְּסִבְבַּ הַמְּכּוֹנָאוֹת הַסְּגִירָה אֲוֹ רְפָאֵק הַתְּעִבָּה אֲוֹ רְפָאֵק הַחֵמָיָה. יִמְכָּן לְאַפְטָל אֲבִתְלַח הַאֲרָעָה הַסְּגִירָה אֲוֹ מוֹדֵי הַתְּגִילְפִי אֲוֹ רְפָאֵק הַחֵמָיָה. אֲבִיק הַאֲפָלָה בְּעֵידָאָּ עֵן הַאֵלֶּה וְעֵן הַעִבּוֹה.

תְּחִידִיר! יִמְכָּן אֲשְׁתֵּמָל הַזֶּה הַאֵלֶּה מֵן קִבֵּל הַאֲפָלָה בְּדָאָּ מֵן סֵן הַשְּׁמָמָה וְהַאֲשֻׁחָס זְוִי הַקְּדָרָאוֹת הַגְּסֻדִיָּה אֲוֹ הַחֲסִיָּה אֲוֹ הַעֲלִיקָה הַמְּחֻדָּדָה אֲוֹ הַזִּינֵן יִפְתְּקוֹרוֹן אֶלֶּי הַחֵבֵרָה אֲוֹ הַמְּרָעָה אִדָּא כָּאֲנוֹ תַּחַת אִשְׁרָפֵךְ מֵן שִׁחֲסֵךְ בָּלֵג, אֲוֹ עֵנְדָמָא יִתְּלַקְּוָה תְּלִימָאוֹת חוֹל קִיפִיָּה אֲשְׁתֵּמָל הַגְּהָזָה בְּאָמָן לְזְמָנוֹ פִּימֵךְ הַאֲחָטָר זָאוֹ הַסְּלָה. לֹא יִשְׁמַח לְאַפְטָל בַּלְּעֵב בַּהַגְּהָזָה. לֹא יִשְׁמַח בְּאֲרָעָה אֲעֻמָּל הַנְּתִיפֵן וְהַסְּוִינָה הַעֲשָׂאָה בַּמְּסֻתְמֵךְ מֵן קִבֵּל הַאֲפָלָה דוֹן הַאֲשְׁרָפֵךְ עֲלֵימֵךְ.

אֲחֻרֵס! חֲטָר הַתְּעִרֵךְ בְּסִבְבַּ קָבֵל הַטָּאוֹת הַמְּמֻדָּד בְּשִׁכַּל גַּיֵר סְחָבֵךְ יִבְתְּמִיד קָבֵל הַטָּאוֹת בְּטָרִיקָה לֹא תְּסִבְבַּ פִּי תְּעִרֵךְ אִי שִׁחֲסֵךְ בֶּה. תָּאֲדָךְ מֵן עֵדֵם תֵּלֵף קָבִיס הַטָּאוֹת וְקָבֵל הַטָּאוֹת.

הָמָא! קֵד תְּתַעַז אֲזָרָאוֹ מָדִיָּה. תְּגִיבֵךְ הַתְּאֲשִׁירָאוֹת הַבֵּינָיָה מִתַּל הַדָּחָן וְהַגְּבִירָה וְהַאֲהֻתְרָאוֹת וְהַמּוֹדֵי הַקִּימִיָּאִיָּה וְהַרְּטוּבָה וְהַחֵרָרָה וְאֲשֵׁעָה הַשְּׁמֵס הַמְּבִאֲרָה.

לֹא תִשְׁתַּמֵּד אֵלֶּה תְּמִירֵק הַוּרֵק אֶלָּא פִּי הַגְּרֵף הַמְּלָקָה וּפִי הַאֲרָשָׁאוֹת הַמְּסֻחֵךְ בְּהָא וְהַמְּנָסוֹס עֲלֵיְהָ פִי הַמְּוֹאֲשָׁפוֹת הַפְּנִינִיָּה. יִרְגֵּי מַלְּאחָה הַאֲרָשָׁאוֹת הַתָּלוּיָה חֲטִי תְּעַמָּל אֵלֶּה תְּמִירֵק הַוּרֵק דָּאָמָּא עַלֵּי הַנְּחוֹ הַזֶּה תְּתוֹקַעֵךְ.

הַרְגָא קְרֵאָה תְּלִימָאוֹת הַתְּשִׁיבִיל קִבֵּל בְּדָאָּ הַתְּשִׁיבִיל.

אֲבִיק הַשְּׁעַר הַטּוֹוִיל בְּעֵידָאָּ עֵן אֵלֶּה תְּמִירֵק הַוּרֵק.

אֲבִיק הַמְּלָבִיס אֲוֹ הַמְּגוֹהֲרָאוֹת הַפְּזֻזָּאָה אֲוֹ אִי אֲשֵׁיאוֹ אַחֵרֵי פְּזֻזָּאָה בְּעֵידָאָּ עֵן אֵלֶּה תְּמִירֵק הַוּרֵק.

אֲבִיק רְבִטָאוֹת הַעֲנֻק וְהַאֲוֹשָׁחָה בְּעֵידָאָּ עֵן אֵלֶּה תְּמִירֵק הַוּרֵק.

מְלֻמָּאוֹת עָמָה עֵן הַאֲחָטָר הַמְּחֻמָּלָה הַתִּי תְּתַלְּבֵךְ אֶלֶּיָה אֲהֻתְמָאָּ חָאֲסָא.

תְּחִידִיר אֲבִיקָה אֲרָעָה הַגְּסֻם בְּעֵידָה עֵן הַאֲרָעָה הַמְּתַחַרְכָּה. ! הַזֶּה הַגְּהָזָה גַּיֵר מְחֻסָּס לַאֲשְׁתֵּמָל מֵן קִבֵּל הַאֲפָלָה.

תְּגִיבֵךְ מְלָמָסָה פְּתַח הַסְּחָב לִידֵיכָּ אֲוֹ מְלָבִיסֵךְ אֲוֹ לְשַׁעֲרֵךְ. אֲנִרַע קָבִיס הַשְּׁבִיכָה אִדָּא לֹא תִשְׁתַּמֵּד הַגְּהָזָה לְפִתְרָה טּוֹוִילָה. תּוֹדָךְ פִּי הַזֶּה הַגְּהָזָה אֲרָעָה מְתַחַרְכָּה, אֲבִיק גְּסֻמְךָ בְּעֵידָאָּ עֵן הַאֲרָעָה הַמְּתַחַרְכָּה.

לֹא תִמַּד יֵדְךָ אֲבִדָּא בְּבוֹרָה מְבִאֲרָה פִּי מְכָן הַסְּחָב.

אסור בשום אופן להכניס יד ישירות לתוך מנגנון המשיכה.



אל תאפשר לילדים וחיות מחמד להתקרב למגרסה.



אל תרסס גוים דליקים תשתמש בשום אופן בתרסיסי אוויר דחוס. הכנס למנגנון המשיכה 8 דפים לכל היותר בו-זמנית.



זהירות! סכנת פציעה עקב מנגנון חיתוך בעל שפה חדה! אין לגעת! הכנס כרטיסי אשראי רק במאונך.



יש להשתמש במוצר רק בחללים סגורים.



הסמל מציינ שמבנה המוצר עומד ברמת ההגנה II (בידוד כפול). אין צורך בחיבור בטיחות להארקה החשמלית.



לעולם אל תשתמש בתרסיסי אוויר דחוס. הם עלולים להיות דליקים ולגרום לפציעה חמורה גורם.



הסר את כל האטבים המשודרים והסיכות, סרטי הגומי וגופים זרים אחרים לפני הכנסת החומה.



החותם „בטיחות מוכחת” (סימן GS) מאשר את העמידה של המוצר בדרישות של חוק בטיחות המוצרים בגרמניה (ProdSG). סימן ה-GS מציינ ששימוש בהתאם לליעוד ושימוש שגוי שניתן לחזות מראש במוצר המסומן אינם יוצרים סיכון לבטיחות והבריאות של המשתמש. זהו סימן בטיחות שנוסף על אף שהדבר אינו נדרש על פי חוק והופק על ידי מוסד בדיקה מתאים.



מגרסת נייר OneShred Auto 80CC עם מכל חומרים גרוסים עבור פסולת גרוסה

הוראות ההפעלה

פירוט חלקי המגרסה

באיור הבא מוצג פירוט של חלקי המגרסה.

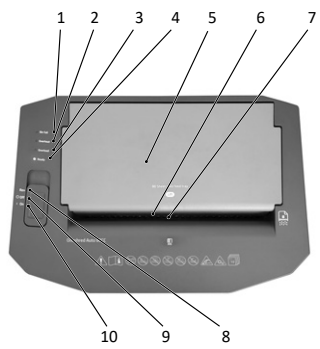

1	נורית החיווי "Bin full" (מכל חומרים גרוסים מלא)
2	נורית החיווי "Overheat" (התחממות-יתר)
3	נורית חיווי "Overload" (עומס-יתר)
4	נורית חיווי "Ready" (מוכן)
5	הזנה אוטומטית (סגורה)
6	הזנה ידנית
7	הזנת כרטיסי אשראי
8	מתג הסטה להפעלה/כיבוי "Rev" (תנועה לאחור)
9	מתג הסטה להפעלה/כיבוי "Off" (כבוי)
10	מתג הסטה להפעלה/כיבוי "On" (פועל)



11	הזנה אוטומטית (פתוחה)
12	מוטות גישה עבור לוחית הגישה העליונה (Access panel 1)
13	מוטות גישה עבור לוחית הגישה התחתונה (Access panel 2)
14	כבל חשמל
15	מכל חומרים גרוסים
16	חלונת ביקורת

החלק הפנימי של המגרסה ושל מכל החומרים הגרוסים עשוי להכיל פיסות נייר גרוסות. הדבר נורמלי. כל המגרסות של HP נבדקו במפעל, כדי להבטיח את איכותן.

הצבת המגרסה והתחלת שימוש

המגרסה פועלת רק יחד עם מכל החומרים הגרוסים. אל תציב את המגרסה בקרבת מקורות חום, ושומר על מרחק של 10 ס"מ לפחות מהקיר. כך יושג קירור מספיק של המגרסה.

1 הצב את המגרסה בצורה יציבה על משטח אופקי וישר, ליד שקע חשמל שניתן לגשת אליו בקלות.

2 דחף את מכל החומרים הגרוסים למכשיר. מכל החומרים הגרוסים ננעל במקומו בנקישה. אם מכל החומרים הגרוסים אינו ממוקם כנדרש במכשיר, אין אפשרות להפעיל את המגרסה.

3 השתמש רק בכבל החשמל הכלול במשלוח.

4 חבר את תקע החשמל לשקע החשמל.

5 הפעל את המכשיר על-ידי הסטת המתג להפעלה/כיבוי למצב "On" (פועל).

6 נורית החיווי "Ready" (מוכן) מאירה בכחול.

7 הכנסת את המגרסה לפעולה.

שימוש במגרסה

המגרסה מבצעת גריסה אוטומטית. הפעלת המגרסה מתבצעת בעזרת לחצני ההפעלה באזור העליון של המכשיר. שים לב להספק החיתוך המרבי המותר, ולנתונים הנוספים הנקובים במפרט הטכני.

אזהרה! מכשיר זה אינו מיועד לשימוש על ידי ילדים. יש למנוע מגע בין ידיים, בגדים או שערות לבין פתח ההזנה. נתק את התקע מהחשמל כאשר המכשיר אינו בשימוש למשך זמן רב. במכשיר זה קיימים חלקים נעים מסוכנים: יש להרחיק איברים מחלקים נעים.



שים לב! לפני הנחת החומרים, הרחק את כל האטבים המשודרים, סיכות המהדק, גומיות וגופים זרים אחרים. אין להניח



בהזנה האוטומטית מעטפות לא פתוחות או מקופלות. גרוס דפים בודדים בהזנה הידנית.

גריסת חומר בהזנה ידנית חשוב! נזק לרכוש עקב חסימה בחומר גרוס!



שים לב להספק החיתוך המרבי של ההזנה הידנית. מומלץ להניח עד 8 דפים או כרטיס אשראי אחד בכל העברה.

1 הכנס את החומר לגריסה לחלק האמצעי של ההזנה הידנית.

2 ההזנה הידנית מושכת את החומר באופן אוטומטי, גורסת אותו ועוצרת אם לא הוכנס חומר נוסף.

3 מחזור העבודה של המזין הידני הוא 3 דקות.

4 גריסת חומר באמצעות ההזנה האוטומטית אחוז בשוליים הקדמיים של ההזנה האוטומטית ופתח אותה במלואה.



5 הנח עד 80 דפי נייר בהזנה האוטומטית.



6 החומרים יימשכו וייגרסו בזה אחר זה.

7 המכשיר עוצר, אם אין חומר נוסף בהזנה האוטומטית.

8 מחזור העבודה של ההזנה האוטומטית הוא 10 דקות.

9 כיבוי המגרסה כבה את המגרסה כאשר אינך עושה בה עוד שימוש.

10 כבה את המכשיר על-ידי הסטת המתג להפעלה/כיבוי למצב "Off" (כבוי).

11 כיבית את המגרסה.

12 נתק את תקע החשמל משקע החשמל כאשר אינך מתכנן להשתמש במגרסה לפרק-זמן ארוך.

13 ריקון של מכל החומרים הגרוסים מפלס המילוי של מכל החומרים הגרוסים מנוטר על ידי חיישן. כאשר מפלס המילוי גבוה, נורית החיווי "Bin full" (מכל מלא) מאירה באדום. מנגנון החיתוך של המגרסה נעצר, ויש לרוקן את מכל החומרים הגרוסים. ניתן לבדוק את מפלס המילוי של מכל החומרים הגרוסים באמצעות חלונת הביקורת.

14 כבה את המכשיר על-ידי הסטת המתג להפעלה/כיבוי למצב "Off" (כבוי).

15 הוצא את מכל החומרים הגרוסים מהמכשיר במשיכה.

16 רוקן את מכל החומרים הגרוסים.

17 דחף את מכל החומרים הגרוסים למכשיר.

קרא את הוראות ההפעלה

קרא את הוראות ההפעלה בעיון עד הסוף, ושים לב להנחיות במגרת השימוש במגרסה. שמור את הוראות ההפעלה למקרה שתצטרך להשתמש בהן בעתיד. ניתן למצוא את הוראות ההפעלה המקיפות, הכוללות פרטים נוספים כגון נתונים טכניים, בכתובת האינטרנט הבאה:

www.hp.com/officeequipment

שימוש בהתאם לייעוד

מגרסת המסמכים שלך מתאימה לגרסת נייר וכרטיסי אשראי. המגרסה מתאימה רק לשימוש פרטי בחללים סגורים.

כל שימוש אחר נחשב כשימוש המנוגד לייעוד. אסור לבצע שינויים או הסבות ללא אישור, והם יוביל לאובדן האחריות.

יש להישמע להנחיות הבטיחות

קרא את האזהרות והישמע להן כדי להגן על עצמך ועל הסביבה.

אזהרה!

סכנת פציעה עקב מנגנון הזנת הנייר. עצמים חופשיים עשויים להילכד במנגנון הזנה ולגרום לפציעות. הרחק ממנגנון הזנה אצבעות, שיער, צעיפים, עניבות, תכשיטים וכו'.

אזהרה!

סכנת פציעה עקב התחשמלות. שימוש לקוי במגרסה עלול לגרום להתחשמלות. אסור לבצע במגרסה שינויים או הסבות ללא אישור. אל תשתמש בכבל פגום לצורך הפעלת המגרסה. כבה מיד את המגרסה במקרה של נזקים או תפקוד לקוי, ונתק את תקע החשמל. השתמש רק בכבל החשמל הכלול במשלוח. הקפד על ביצוע תיקונים רק בידי אנשי מקצוע מוסמכים. הצב את המגרסה ליד שקע חשמל שניתן לגשת אליו בקלות, כדי לאפשר את ניתוק המגרסה מרשת החשמל במקרה חירום. אסור בשום אופן לגעת במכשיר בידיים רטובות. יש להימנע מכל מגע עם מים.

אזהרה!

סכנת חנק כתוצאה מחלקים קטנים, חומרי אריזה או יריעות מגן. ילדים עלולים לבלוע חלקים קטנים, חומרי אריזה או יריעות מגן. יש למנוע מילדים מלהתקרב למכשיר ולאריזה שלו.

אזהרה!

לילדים בני שמונה ומעלה, לאנשים בעלי יכולות פיזיות, חושיות או מנטליות מוגבלות ולאנשים חסרי ניסיון ו/או ידע מותר להשתמש במכשיר רק אם הם נמצאים תחת השגחה או לאחר שהם הודרכו לגבי השימוש הבטוח במכשיר והבינו את הסכנות הכרוכות בו. אסור לילדים לשחק עם המכשיר. לילדים אסור לנקות את המכשיר או לבצע את תחזוקת המשתמש שלו ללא השגחה.

זהירות!

סכנת מעידה במקרה של ניתוב בלתי-הולם של כבל החשמל. העבר את כבל החשמל באופן שימנע את הסיכון למעידה עליו. מנע את האפשרות לפגיעה בתקע החשמל ובכבל החשמל.

חשוב!

סכנת נזק לרכוש. מנע השפעות סביבתיות כגון עשן, אבק, רעידות, חומרים כימיים, לחות, חום או אור שמש ישיר. השתמש במגרסה אך ורק בחללים סגורים ובמסגרת תנאי הסביבה המותרים שצוינו במפרט הטכני. הקפד לקיים את ההנחיות הבאות, כדי שהמגרסה תפעל תמיד כמצופה.

קרא עד הסוף את הוראות ההפעלה לפני התחלת השימוש.

אל תקרב את השיער למגרסה.

הרחק מהמגרסה חלקי ביגוד משוחררים, תכשיטים או עצמים חופשיים אחרים.

הרחק מהמגרסה עניבות וצעיפים.

הנחיה כללית לגבי סכנות אפשריות המצריכות תשומת לב מיוחדת.

אזהרה! הרחק חלקי גוף מחלקים נעים.

מכשיר זה אינו מיועד לשימוש על ידי ילדים, יש למנוע מגע בין ידיים, בגדים או שערות לבין פתח ההזנה. נתק את התקע מהחשמל במקרה כאשר המכשיר אינו בשימוש למשך זמן רב. כאשר המכשיר אינו בשימוש למשך זמן רב. במכשיר זה קיימים חלקים נעים מסוכנים: יש להרחיק איברים מחלקים נעים.

All your office needs under one brand



HP is a trademark of HP Inc. or its affiliates, used by GO Europe GmbH under license from HP Inc.

GO Europe GmbH
Zum Kraftwerk 1, 45527 Hattingen (Germany)
www.hp.com/officeequipment

**UK Authorised Representative
(for authorities only)**

ProductIP (UK) Ltd.
8, Northumberland Av.
London WC2N 5BY

The company reserves the right to change the content of this manual, and subsequent changes to the product without prior notice. We are not responsible for any direct, indirect, intentional or unintentional damage and hidden dangers caused by installation, misuse or use beyond the specifications provided by the manufacturer. Before placing your order, please check with the dealer to see if the product performance meets your needs. HP is a registered trademark of HP Inc. The ownership of other trademarks involved in this manual is owned by the corresponding product manufacturer. ©2021 All rights reserved. Unauthorized reproduction is not allowed in any way.

V1.15.2
11/2023
ID Nr.: 2817